

# ΟΨΗ ΣΤΑΘΜΟΥ ΑΝΑΨΥΧΗΣ

ΚΛ. 1:50

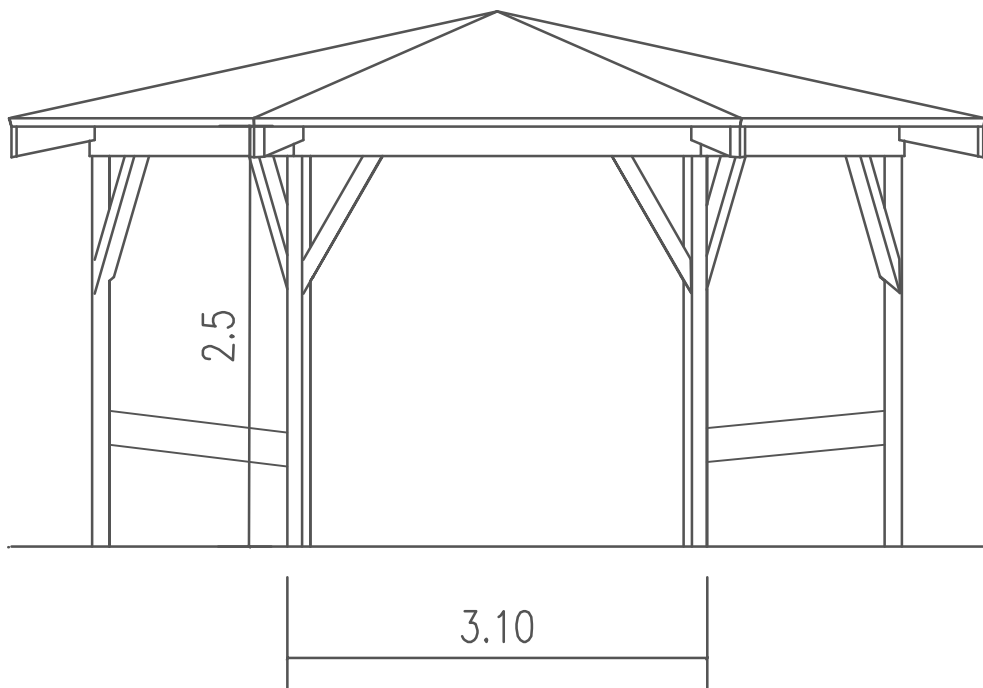

ΤΟΜΗ ΣΤΑΘΜΟΥ ΑΝΑΨΥΧΗΣ

ΚΛ. 1:50

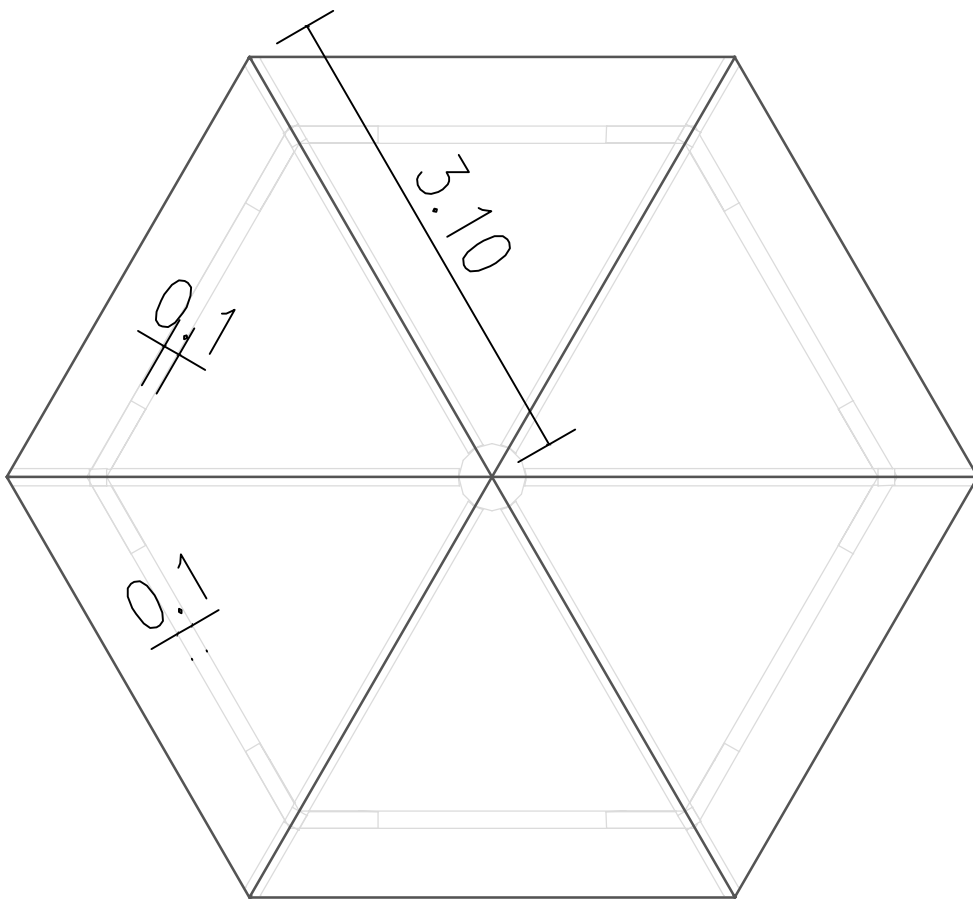

ΚΑΤΟΨΗ ΣΤΑΘΜΟΥ ΑΝΑΨΥΧΗΣ

ΚΛ. 1:50

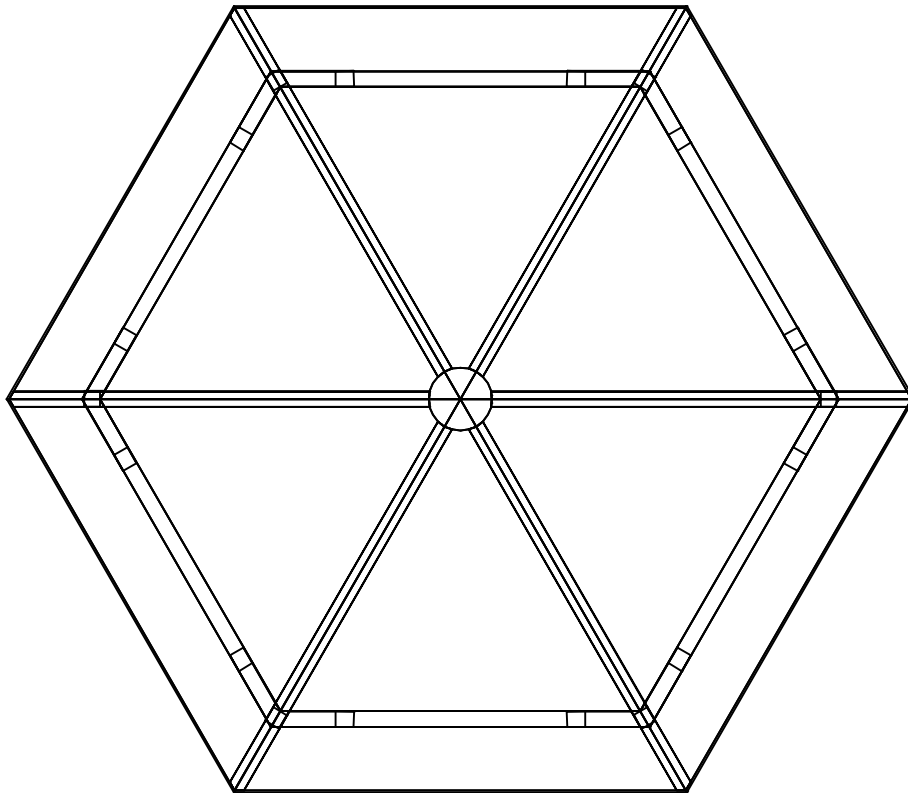

ΑΞΟΝΟΜΕΤΡΙΚΟ ΣΤΑΘΜΟΥ ΑΝΑΨΥΧΗΣ

ΚΛ. 1:50

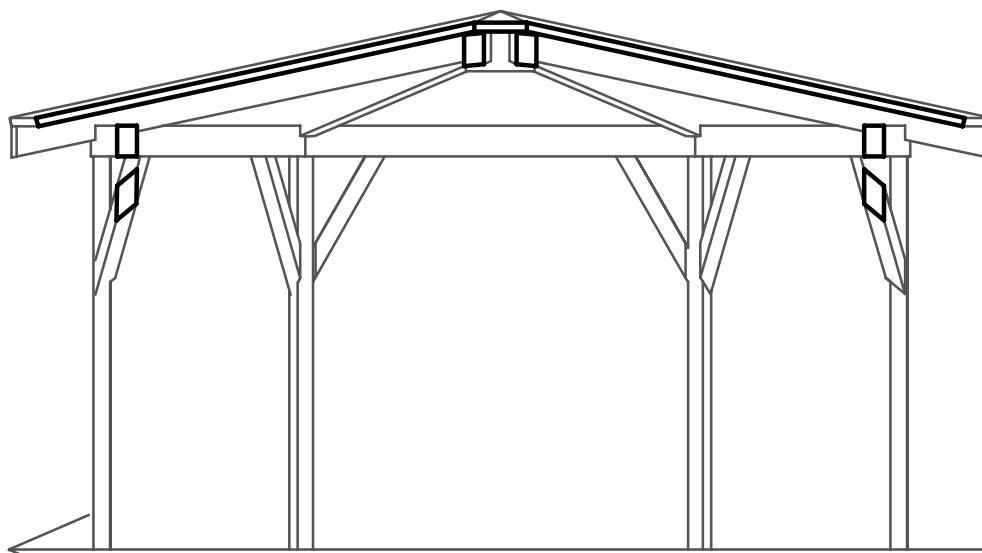

ΑΞΟΝΟΜΕΤΡΙΚΟ ΣΤΑΘΜΟΥ ΑΝΑΨΥΧΗΣ

ΚΛ. 1:50

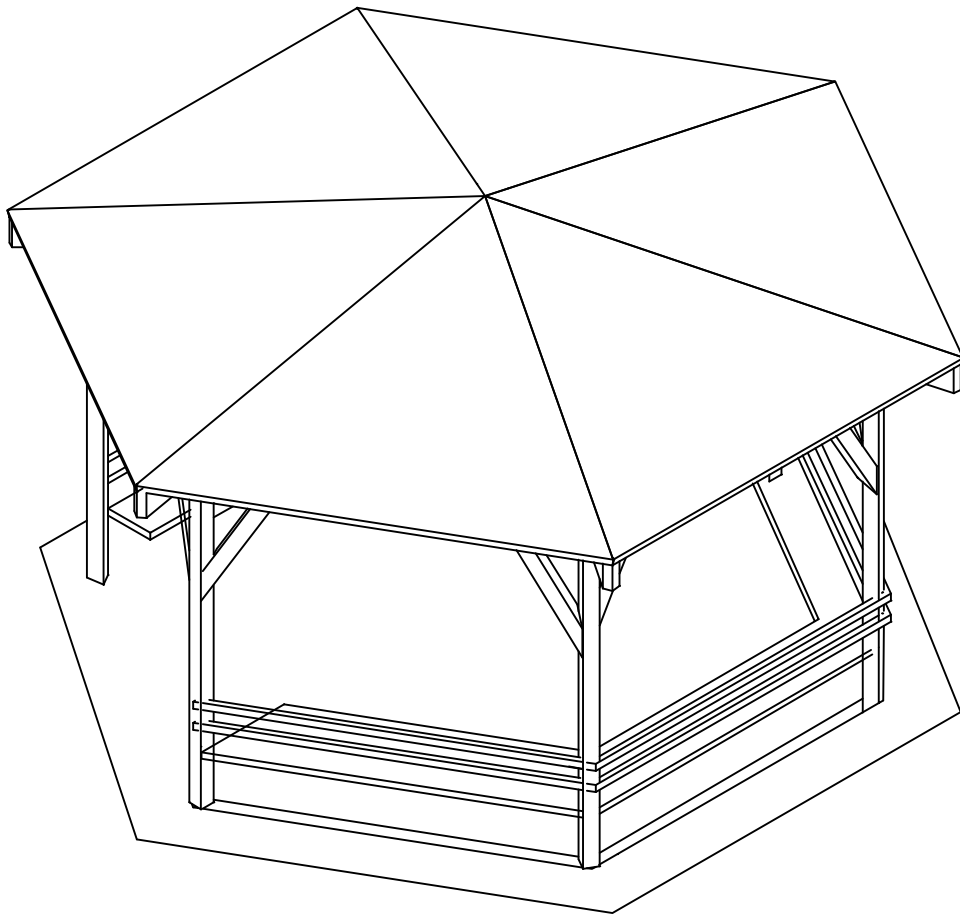

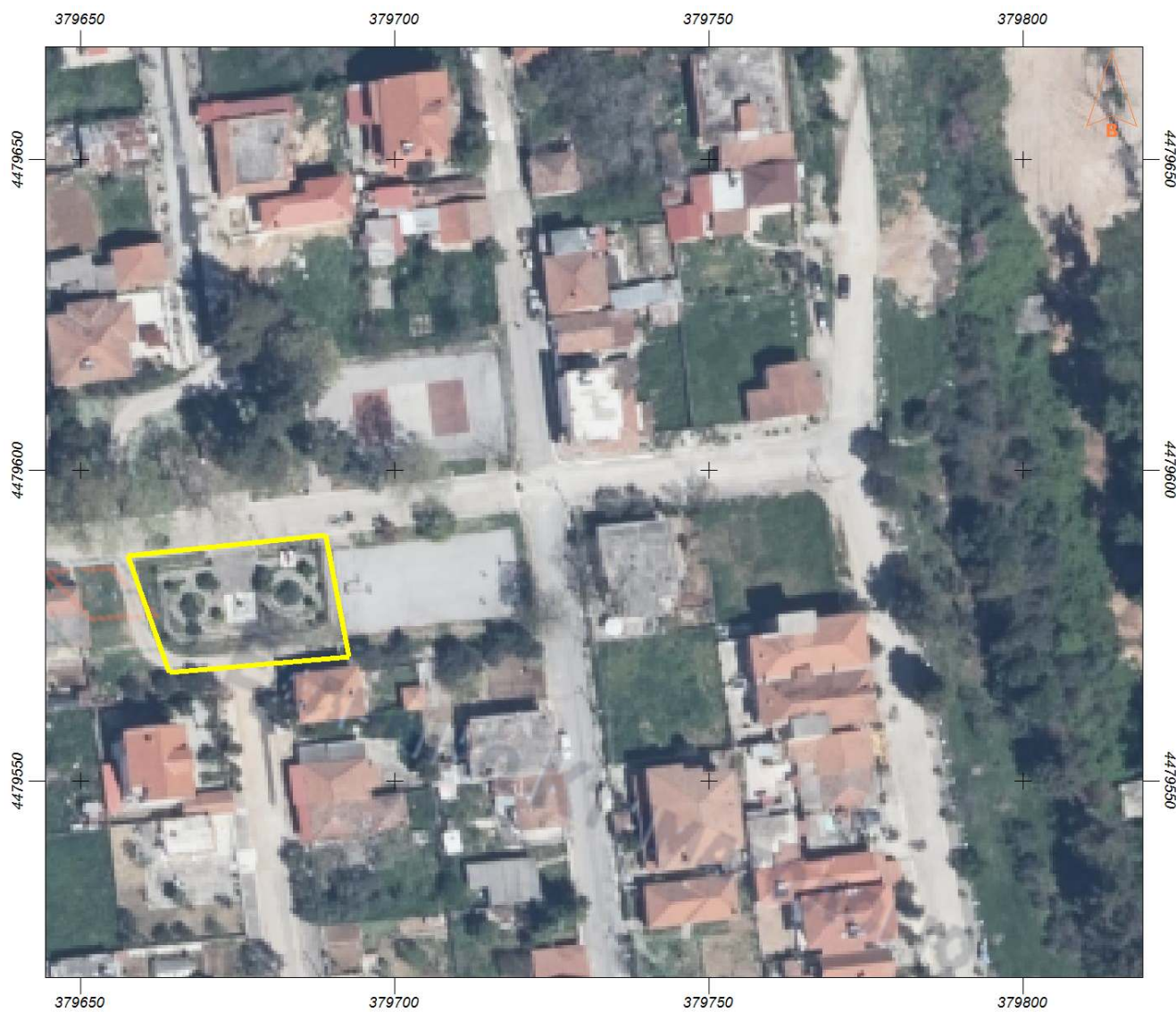

Εμβαδόν: 591.75 τ.μ.

Ιδιότητα:		
A/A	X	Y
0	379657.52	4479586.10
1	379664.14	4479567.31
2	379692.71	4479569.96
3	379689.01	4479589.54



Μήκος: 832.56 μ.

Ιδιότητα:		
A/A	X	Y
0	383024.23	4470731.25
1	383145.94	4470749.77
2	383182.98	4470665.10
3	383188.27	4470617.48
4	383217.38	4470588.37
5	383235.90	4470577.79
6	383283.52	4470503.71
7	383182.98	4470471.96
8	383124.77	4470556.62
9	383106.25	4470633.35
10	383021.59	4470733.90



Μήκος: 419.19 μ.

Ιδιότητα:		
A/A	X	Y
0	379197.63	4477972.30
1	379339.19	4477915.41
2	379454.28	4477882.34
3	379533.66	4477855.88
4	379569.37	4477859.85
5	379594.51	4477870.43



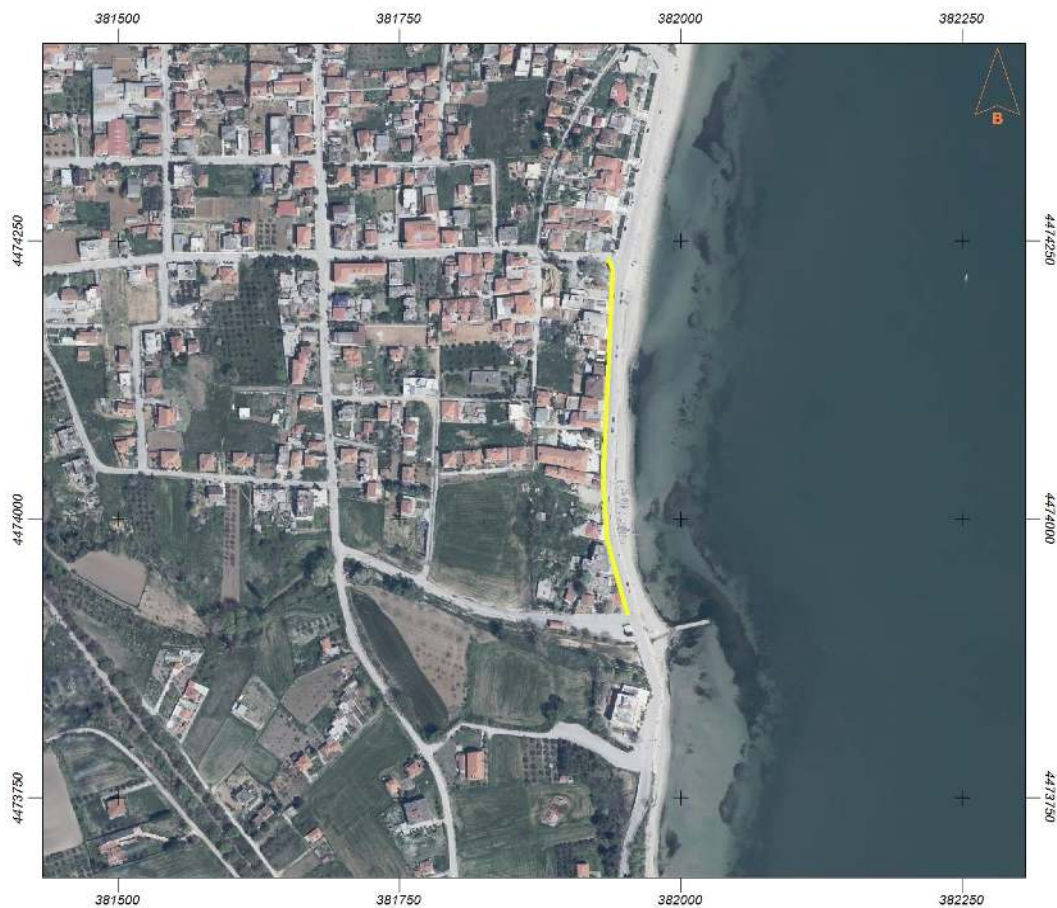

Μήκος: 324.96 μ.

Ιδιότητα:		
A/A	X	Y
0	381936.38	4474234.47
1	381940.35	4474222.56
2	381933.73	4474082.33
3	381931.09	4474036.03
4	381935.06	4473981.79
5	381945.64	4473939.46
6	381953.58	4473913.00



Μήκος: 404.53 μ.

Ιδιότητα:		
A/A	X	Y
0	380534.75	4474721.30
1	380552.61	4474712.71
2	380581.05	4474691.54
3	380611.48	4474667.73
4	380651.83	4474634.65
5	380687.54	4474612.82
6	380667.70	4474530.80
7	380662.41	4474483.18
8	380667.70	4474432.91
9	380666.38	4474405.13
10	380663.73	4474399.83

# ΚΙΟΣΚΙ

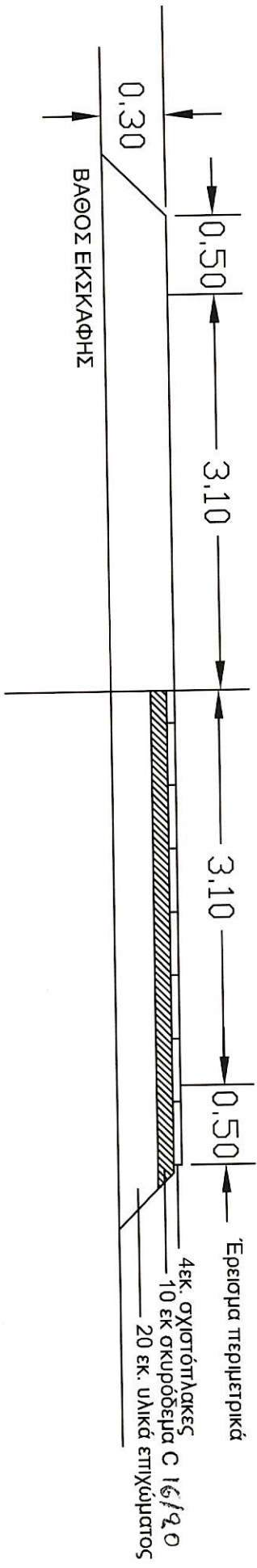

0.30  
ΒΑΘΟΣ ΕΚΣΚΑΦΗΣ

0.50

3.10

3.10

0.50

Έρμεισμα περιμετρικά  
4 εκ. οχλοτόπιλακες  
10 εκ σκυροδεμα C 16/20  
20 εκ. υλικά επιχώματος

ΔΙΑΔΡΟΜΟΣ ΓΠΟ ΚΑΤΑΣΚΕΥΗ ΣΕ ΠΑΡΚΟ ΑΛΥΚΩΝ

ΚΛ. 1:100

ΚΑΤΟΥΗ

2.00

ΔΙΑΔΡΟΜΟΣ ΓΠΟ ΚΑΤΑΣΚΕΥΗ

ΞΥΛΙΝΟ ΚΙΟΣΚΙ

20.00

ΔΙΑΔΡΟΜΟΣ ΠΑΡΚΟΥ

ΑΙΓΙΝΙΟ 6-5-2021

Ο ΠΡΟΪΣΤΑΜΕΝΟΣ ΤΜΗΜΑΤΟΣ ΠΟΛΕΟΔΟΜΙΑΣ  
ΤΗΣ Δ/ΝΣΗΣ ΤΕΧΝΙΚΩΝ ΥΠΗΡΕΣΙΩΝ & ΠΟΛΕΟΔΟΜΙΑΣ  
ΔΗΜΟΥ ΓΥΝΑΝΑΣ ΚΟΛΙΝΔΡΟΥ



ΕΞΩΤΕΡΙΚΗ ΣΚΑΜΑ ΣΕ ΠΑΡΑΠΙΑ ΜΑΚΡΥΤΙΑΜΟΥ  
ΚΛ. 1:50

ΚΑΤΟΥΗ ΣΚΑΜΑΣ

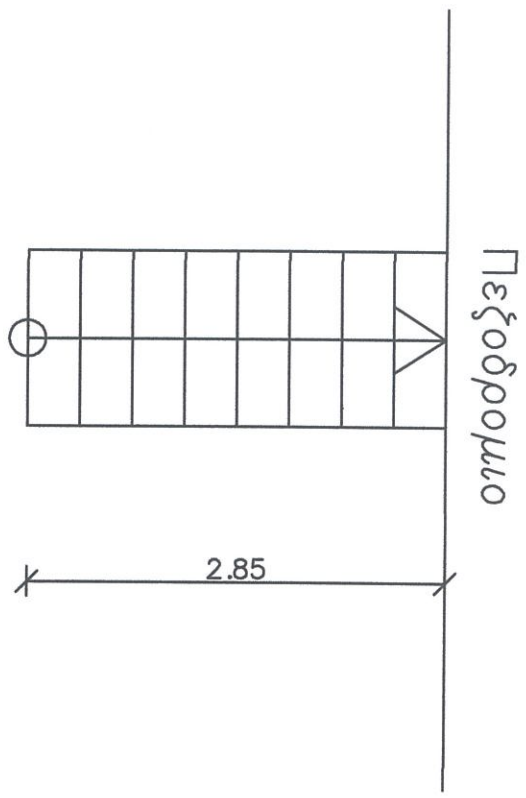

ΤΟΜΗ ΣΚΑΜΑΣ

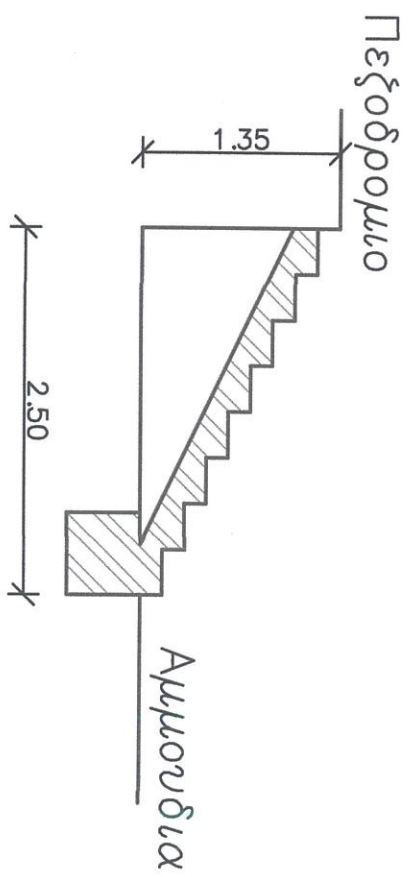

ΑΙΤΗΝΙΟ 6-5-2021

Ο ΠΡΟΪΣΤΑΜΕΝΟΣ ΤΜΗΜΑΤΟΣ ΠΟΛΕΟΔΟΜΙΑΣ  
ΤΗΣ Δ/ΝΣΗΣ ΤΕΧΝΙΚΩΝ ΠΡΟΒΛΕΨΕΩΝ & ΠΟΛΕΟΔΟΜΙΑΣ  
ΤΟΥ ΔΗΜΟΥ ΠΥΛΑΙΑΣ ΚΟΙΝΙΝΔΡΟΥ



ΖΕΡΜΑΝΗΣ ΓΕΩΡΓΙΟΣ  
ΑΡΧΙΤΕΚΤΟΝ ΜΗΧΑΝΙΚΟΣ

ΠΑΡΤΕΡΙΑ ΣΤΟΝ ΠΕΖΟΔΡΟΜΟ ΤΗΣ ΠΑΡΑΛΙΑΚΗΣ  
ΟΔΟΥ ΜΑΚΡΥΓΙΑΛΟΥ, ΣΧΗΜΑΤΟΣ Π

ΚΛ. 1:50

ΚΑΤΟΨΗ

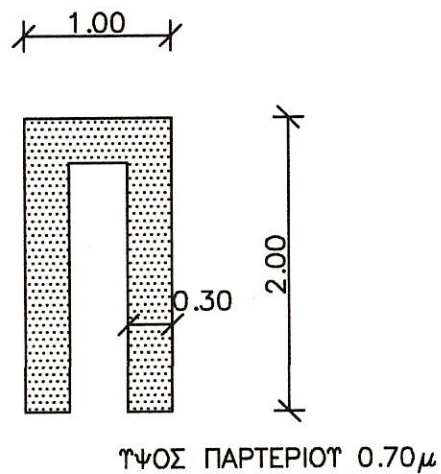

ΑΙΓΙΝΙΟ 12-5-2021  
Ο ΠΡΟΙΣΤΑΜΕΝΟΣ ΤΜΗΜΑΤΟΣ ΠΟΛΕΟΔΟΜΙΑΣ  
ΤΗΣ Δ/ΝΣΗΣ ΤΕΧΝΙΚΩΝ ΥΠΗΡΕΣΙΩΝ & ΠΟΛΕΟΔΟΜΙΑΣ  
ΤΟΥ ΔΗΜΟΥ ΠΥΔΝΑΣ ΚΟΛΙΝΔΡΟΥ



ΓΕΡΒΑΛΗΣ ΓΕΩΡΓΙΟΣ  
ΑΡΧΙΤΕΚΤΟΝ ΜΗΧΑΝΙΚΟΣ



Είσοδος Μακρυγιάλου-1η πλευρά (200μ)

Είσοδος Μακρυγιάλου-2η πλευρά (100μ)

Είσοδος Μακρυγιάλου 3η πλευρά (250μ)

Είσοδος Μακρυγιάλου 4η πλευρά (150μ)

ΚΑΤΟΨΗ ΠΕΖΟΔΡΟΜΙΩΝ  
ΣΕ Ν. ΑΓΑΘΟΓΥΤΙΩΝΗ

Κλίμακα 1:200

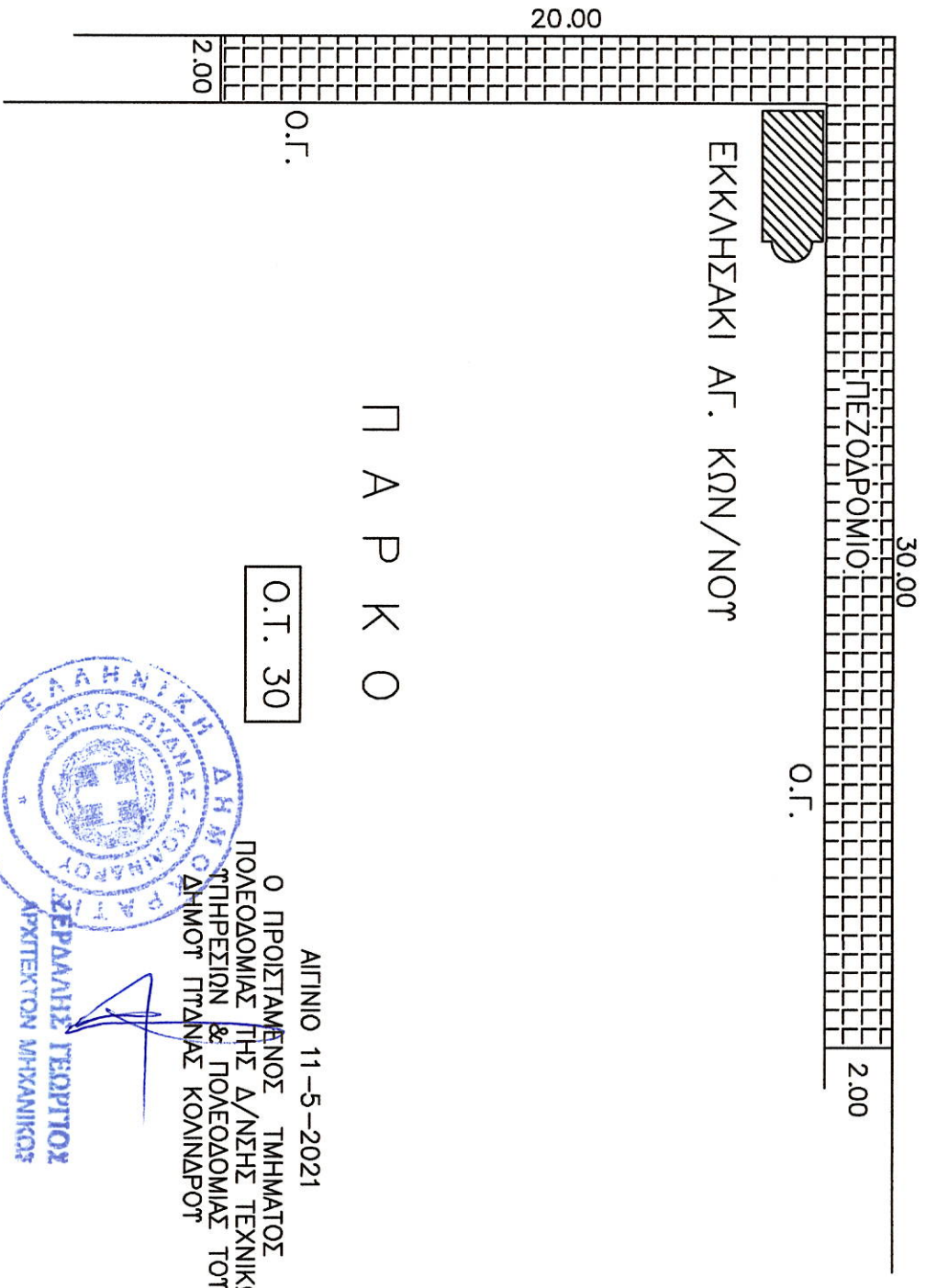

Π Α Ρ Κ Ο

O.T. 30

ΑΙΤΗΝΟ 11-5-2021

Ο ΠΡΟΪΣΤΑΜΕΝΟΣ ΤΜΗΜΑΤΟΣ  
ΠΟΛΕΟΔΟΜΙΑΣ ΤΗΣ Δ/ΝΣΗΣ ΤΕΧΝΙΚΩΝ  
ΕΠΙΧΕΙΡΗΣΕΩΝ & ΠΟΛΕΟΔΟΜΙΑΣ ΤΟΥ  
ΔΗΜΟΥ ΠΥΛΑΙΑΣ ΚΟΙΝΙΝΑΡΟΥ



*[Signature]*  
ΣΕΡΡΑΜΗΣ ΓΕΩΡΓΙΟΣ  
ΑΡΧΙΤΕΚΤΟΝ ΜΗΧΑΝΙΚΟΣ



ΠΑΤΕΙΑ ΗΡΩΩΝ Ν. ΑΓΑΘΟΤΠΟΛΗΣ

ΚΛ. 1:100

ΚΑΤΟΨΗ

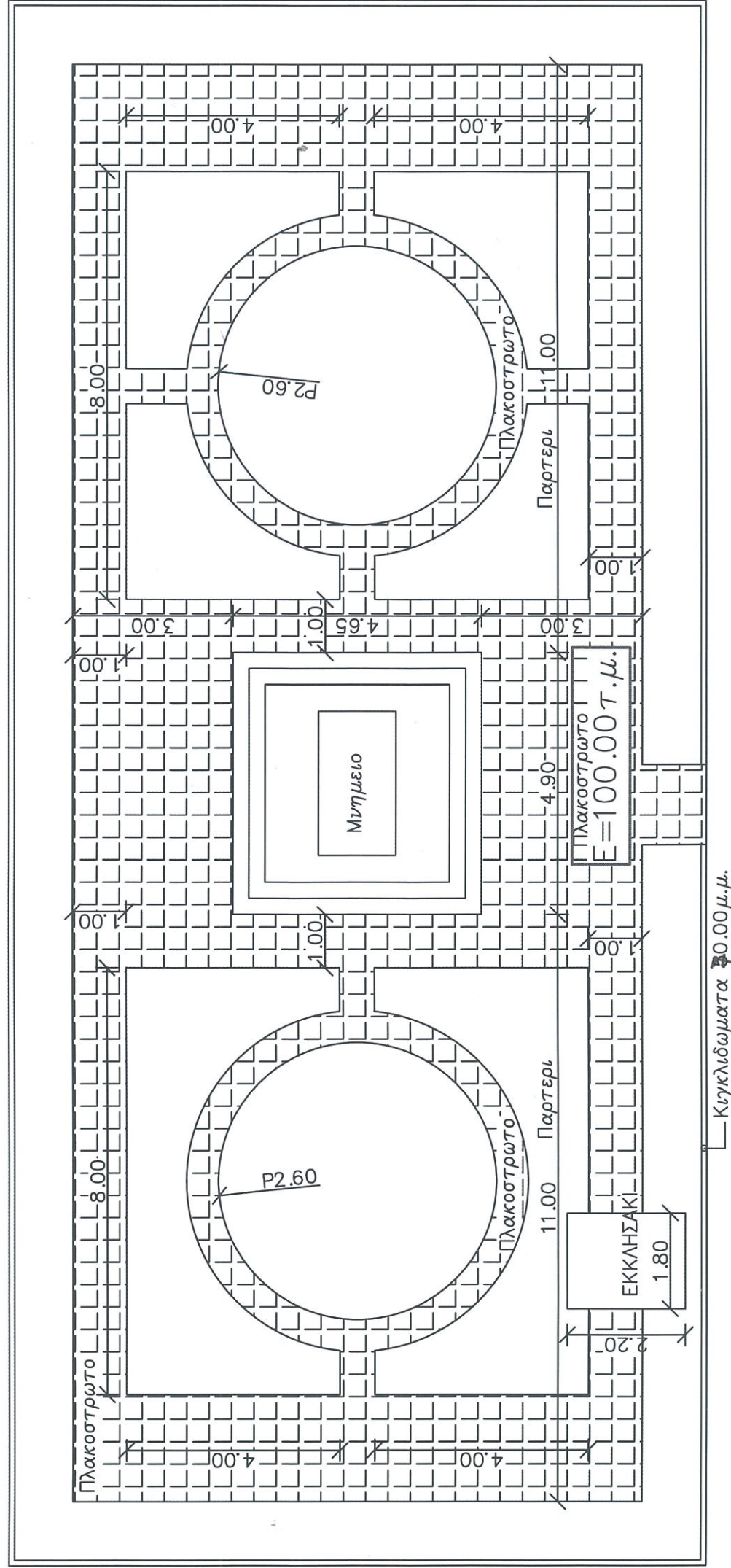

ΑΙΓΙΝΙΟ 6-5-2021  
Ο ΠΡΟΙΣΤΑΜΕΝΟΣ ΤΜΗΜΑΤΟΣ ΠΟΛΕΟΔΟΜΙΑΣ  
ΤΗΣ ΔΥΝΗΣ ΤΕΧΝΙΚΩΝ ΥΠΗΡΕΣΙΩΝ & ΠΟΛΕΟΔΟΜΙΑΣ  
ΤΟΥ ΔΗΜΟΥ ΠΙΣΑΝΑΣ ΚΟΛΙΝΔΡΟΥ



ΠΛΑΚΟΣΤΡΩΣΗ ΠΕΖΟΔΡΟΜΙΟΥ ΣΕ Ν. ΑΓΑΘΟΥΠΟΛΗ

ΚΛ. 1:500

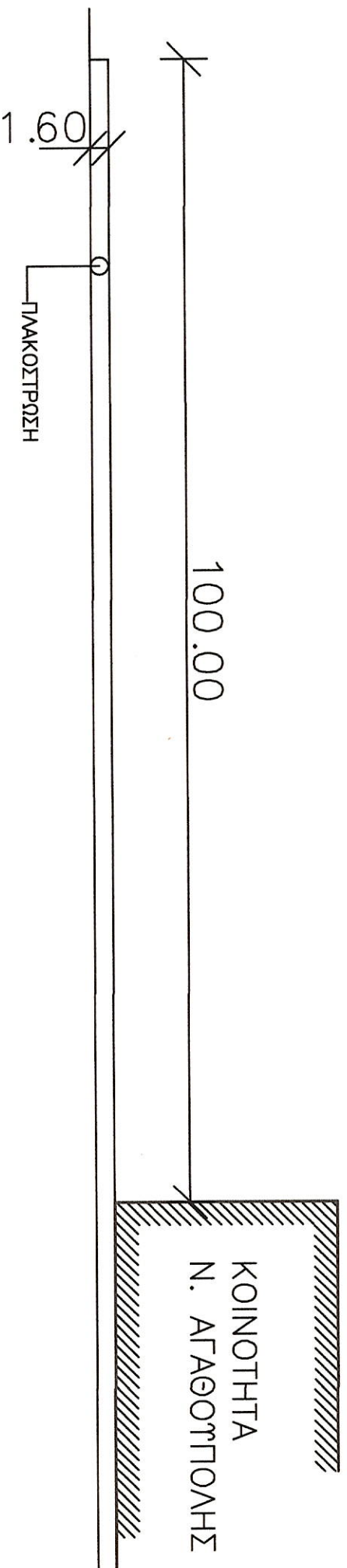

Δ Ρ Ο Μ Ο Σ

ΑΙΓΙΝΙΟ 12-5-2021

Ο ΠΡΟΙΣΤΑΜΕΝΟΣ ΤΜΗΜΑΤΟΣ ΠΟΛΕΟΔΟΜΙΑΣ  
ΤΗΣ Δ/ΝΣΗΣ ΟΤΕΧΝΙΚΩΝ ΥΠΗΡΕΣΙΩΝ & ΠΟΛΕΟΔΟΜΙΑΣ  
ΤΟΥ ΔΗΜΟΥ ΠΥΡΝΑΣ ΚΟΙΝΙΝΔΡΟΥ





ΣΕΡΔΑΝΗΣ ΓΕΩΡΓΙΟΣ  
ΑΡΧΙΤΕΚΤΟΝ ΜΗΧΑΝΙΚΟΣ

# Ήρτης Χωρίς τίτλο

Ήρτη μία περιγραφή για το Χώρη σας.

## Υπόμνημα

-  ?????? ?????? ?????? ??????
-  ?????? ?????? ?????? ??????



Google Earth

40 m

ΠΛΑΚΟΣΤΡΩΤΟ ΔΙΠΛΑ ΣΤΟ ΧΩΡΟ ΤΟΥ  
ΒΗΜΑΤΟΣ ΤΟΥ ΑΠΟΣΤΟΛΟΥ ΠΑΥΛΟΥ  
ΚΑ. 1:100

ΚΑΤΟΨΗ

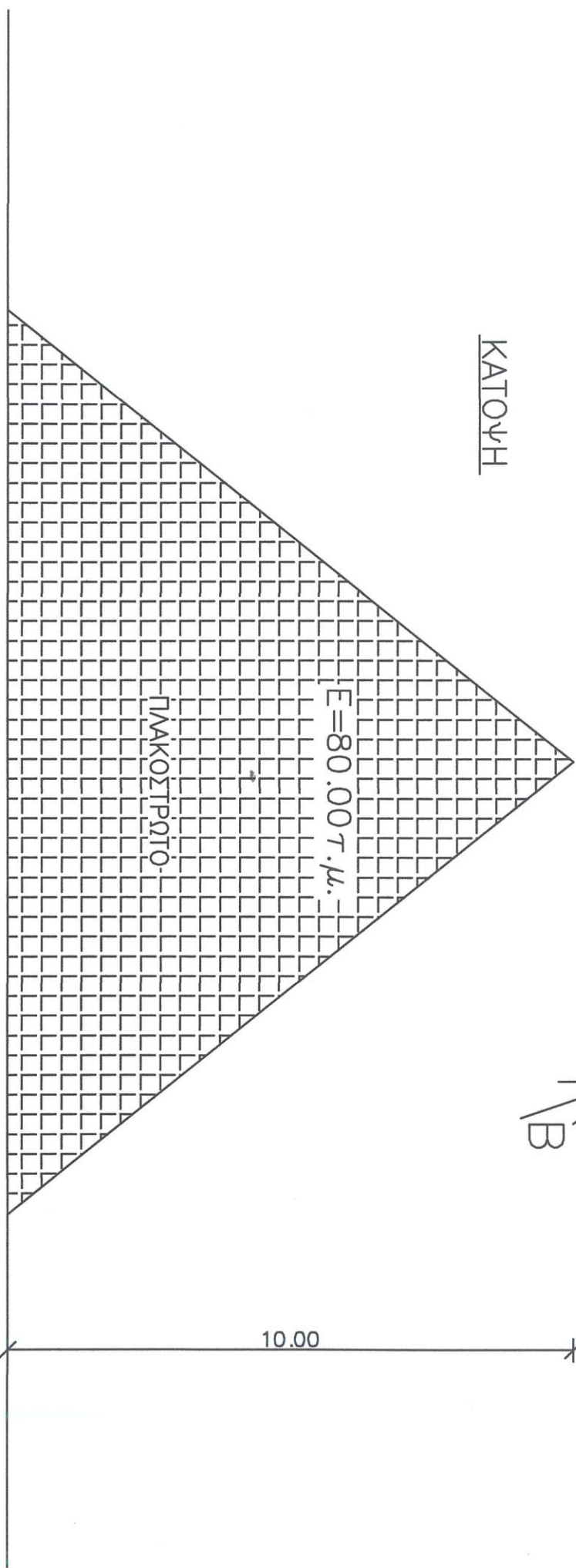
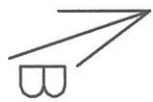

ΠΡΟΣ Π.Ε.Ο. ΘΕΣΣΑΛΟΝΙΚΗΣ - ΑΘΗΝΩΝ

ΔΗΜΟΤΙΚΗ ΟΔΟΣ

ΠΡΟΣ ΜΕΘΩΝΗ

ΑΙΤΗΝΙΟ 6-5-2021  
Ο ΠΡΟΪΣΤΑΜΕΝΟΣ ΤΜΗΜΑΤΟΣ ΠΟΛΕΟΔΟΜΙΑΣ  
ΤΗΣ Δ/ΝΣΗΣ ΤΕΧΝΙΚΩΝ ΠΡΟΒΛΕΨΕΩΝ & ΠΟΛΕΟΔΟΜΙΑΣ  
ΤΟΥ ΔΗΜΟΥ ΠΥΡΝΑΣ ΚΟΙΝΙΝΔΡΟΥ



ΖΕΦΕΡΑΝΗΣ ΓΕΩΡΓΙΟΣ  
ΑΡΧΙΤΕΚΤΟΝ ΜΗΧΑΝΙΚΟΣ

ΠΛΑΤΕΙΑ ΗΡΩΩΝ Ν. ΑΓΑΘΟΤΠΟΛΗΣ  
ΚΛ. 1:100

ΚΑΤΟΨΗ

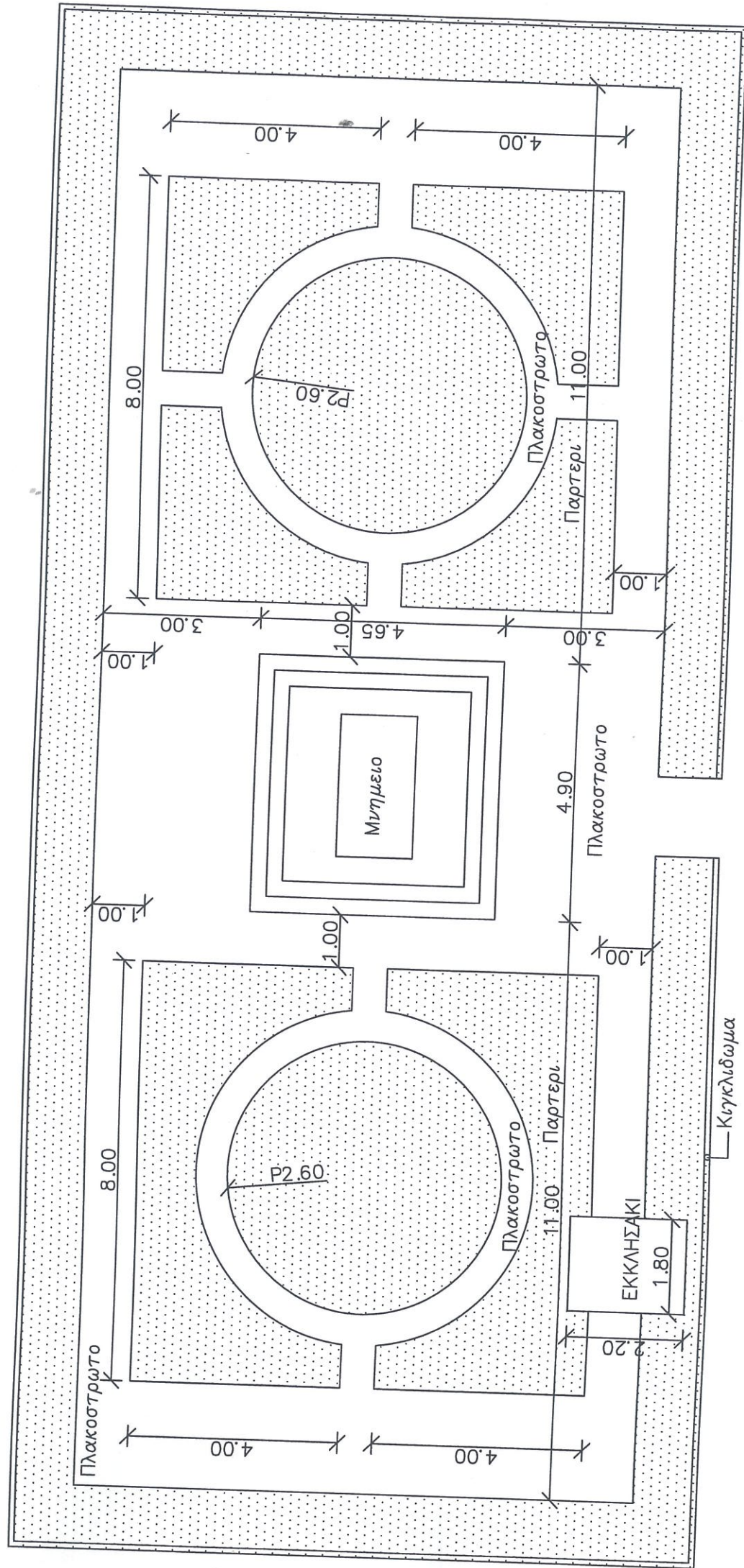

ΑΙΓΙΝΙΟ 6-5-2021  
Ο ΠΡΟΙΣΤΑΜΕΝΟΣ ΤΜΗΜΑΤΟΣ ΠΟΛΕΟΔΟΜΙΑΣ  
ΤΗΣ Δ/ΝΣΗΣ ΤΕΧΝΙΚΩΝ ΥΠΗΡΕΣΙΩΝ & ΠΟΛΕΟΔΟΜΙΑΣ  
ΤΟΥ ΔΗΜΟΥ ΠΤΑΣΑΣ ΚΟΛΙΝΔΡΟΥ



ΖΕΡΑΛΗΣ ΓΕΩΡΓΙΟΣ  
ΑΡΧΙΤΕΚΤΟΝ ΜΗΧΑΝΙΚΟΣ

ΟΨΗ ΣΤΑΘΜΟΥ ΑΝΑΨΥΧΗΣ

ΚΛ. 1:50

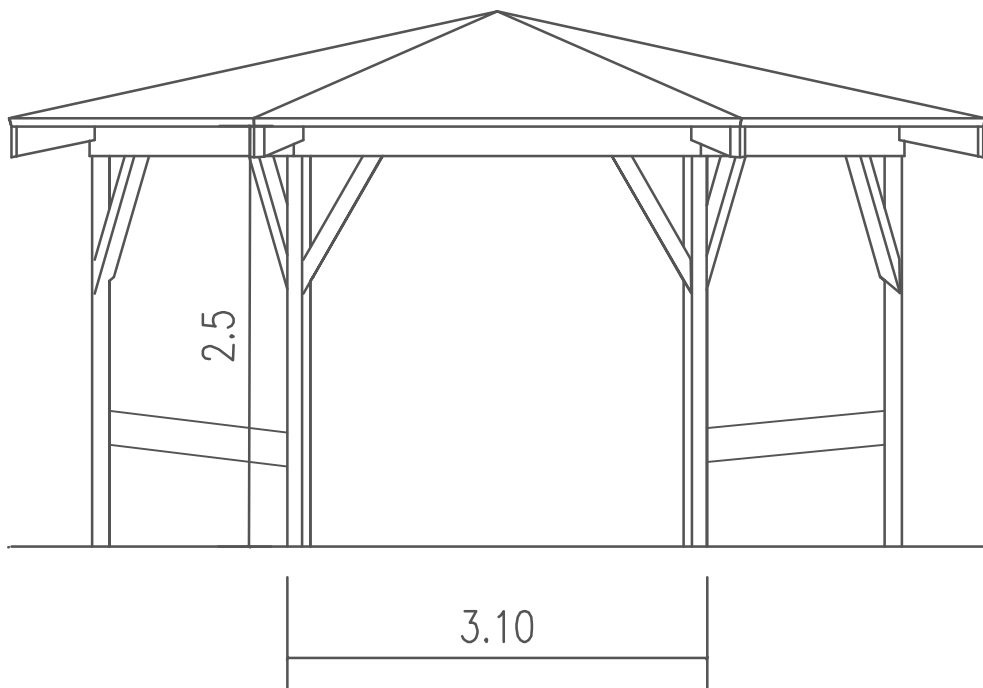

ΤΟΜΗ ΣΤΑΘΜΟΥ ΑΝΑΨΥΧΗΣ

ΚΛ. 1:50

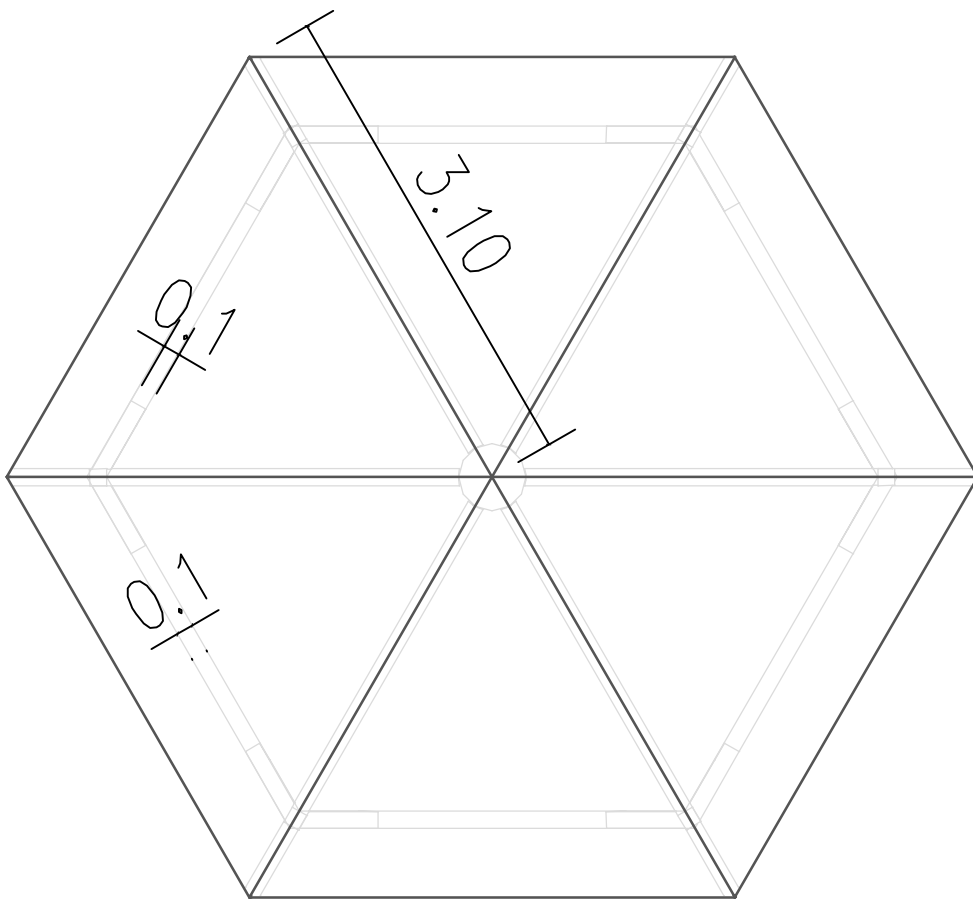

ΚΑΤΟΨΗ ΣΤΑΘΜΟΥ ΑΝΑΨΥΧΗΣ

ΚΛ. 1:50

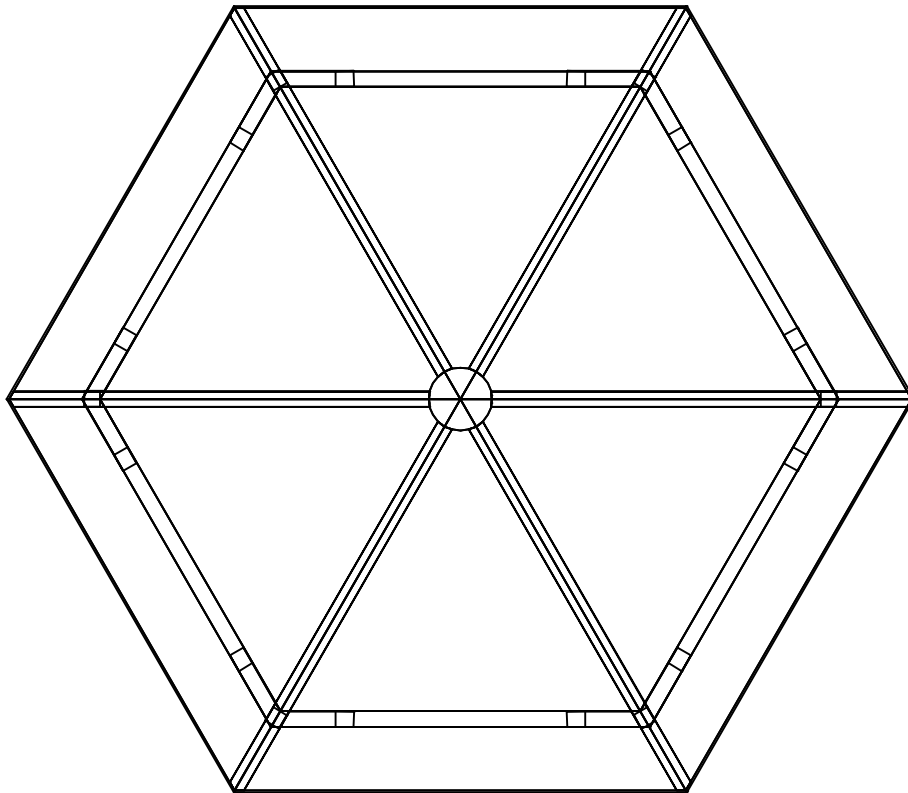



ΑΞΟΝΟΜΕΤΡΙΚΟ ΣΤΑΘΜΟΥ ΑΝΑΨΥΧΗΣ

ΚΛ. 1:50

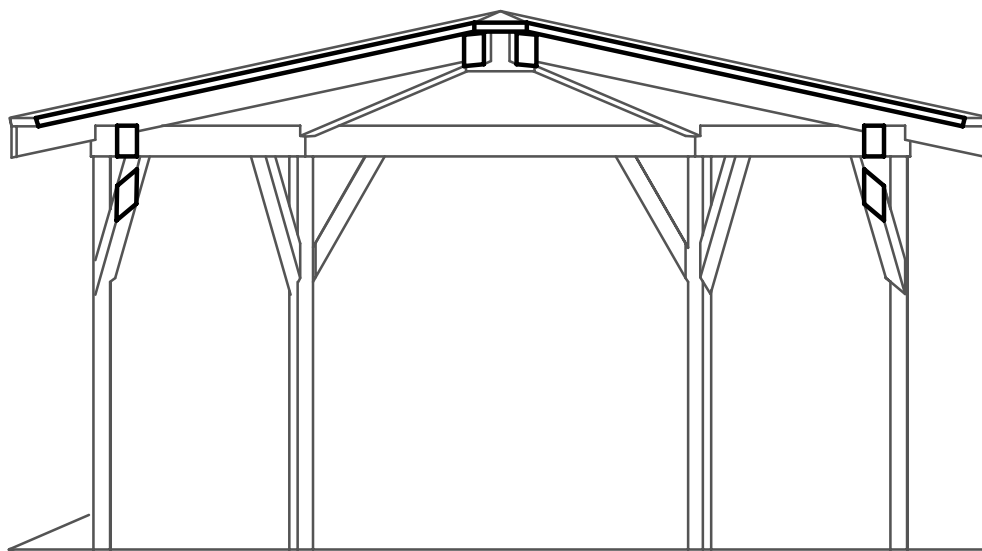

ΑΞΟΝΟΜΕΤΡΙΚΟ ΣΤΑΘΜΟΥ ΑΝΑΨΥΧΗΣ

ΚΛ. 1:50

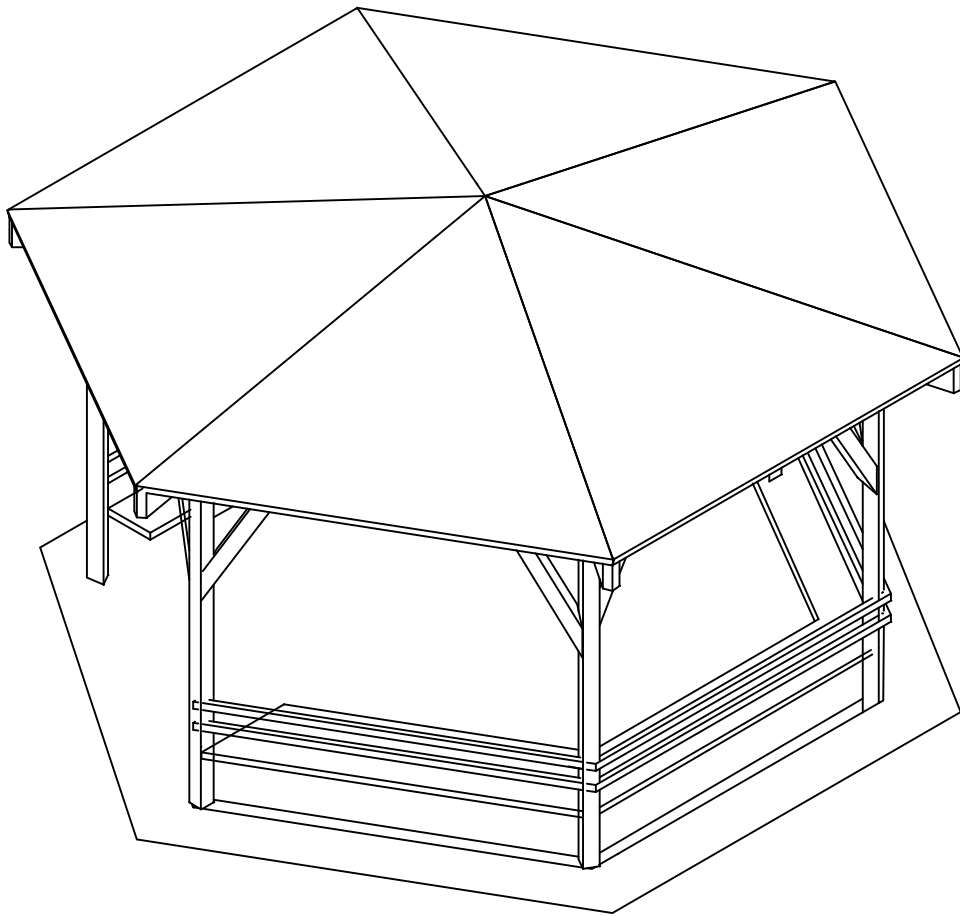

# ΚΙΟΣΚΙ

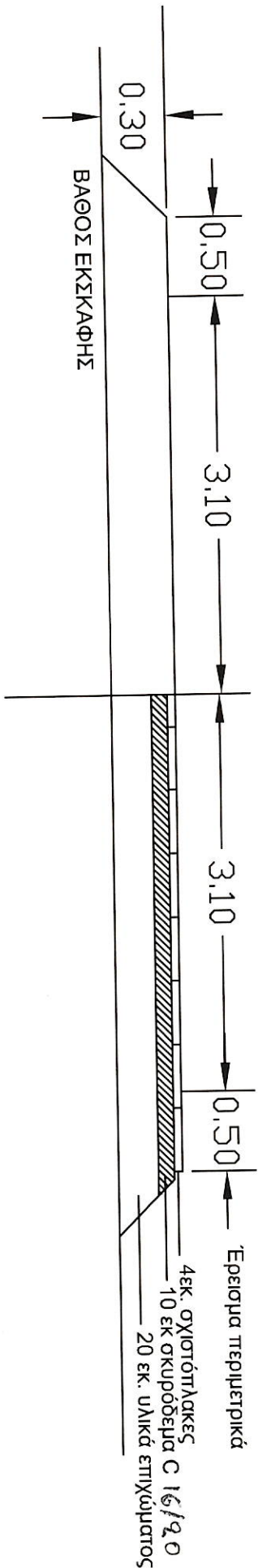

Έρμεισμα περιμετρικά

- 4εκ. σχιστόπλάκες
- 10 εκ σκυρόδεμα C 16/20
- 20 εκ. υλικά επιχώματος

ΔΙΑΔΡΟΜΟΣ ΓΠΟ ΚΑΤΑΣΚΕΥΗ ΣΕ ΠΑΡΚΟ ΑΛΥΚΩΝ

ΚΛ. 1:100

ΚΑΤΟΥΗ

2.00

ΔΙΑΔΡΟΜΟΣ ΓΠΟ ΚΑΤΑΣΚΕΥΗ

ΞΥΛΙΝΟ ΚΙΟΣΚΙ

20.00

ΔΙΑΔΡΟΜΟΣ ΠΑΡΚΟΥ

ΑΙΓΙΝΙΟ 6-5-2021

Ο ΠΡΟΪΣΤΑΜΕΝΟΣ ΤΜΗΜΑΤΟΣ ΠΟΛΕΟΔΟΜΙΑΣ  
ΤΗΣ Δ/ΝΣΗΣ ΤΕΧΝΙΚΩΝ ΥΠΗΡΕΣΙΩΝ & ΠΟΛΕΟΔΟΜΙΑΣ  
ΔΗΜΟΥ ΓΥΝΑΝΑΣ ΚΟΛΙΝΔΡΟΥ



ΕΞΩΤΕΡΙΚΗ ΣΚΑΜΑ ΣΕ ΠΑΡΑΠΙΑ ΜΑΚΡΥΤΙΑΜΟΥ  
ΚΛ. 1:50

ΚΑΤΟΥΗ ΣΚΑΜΑΣ

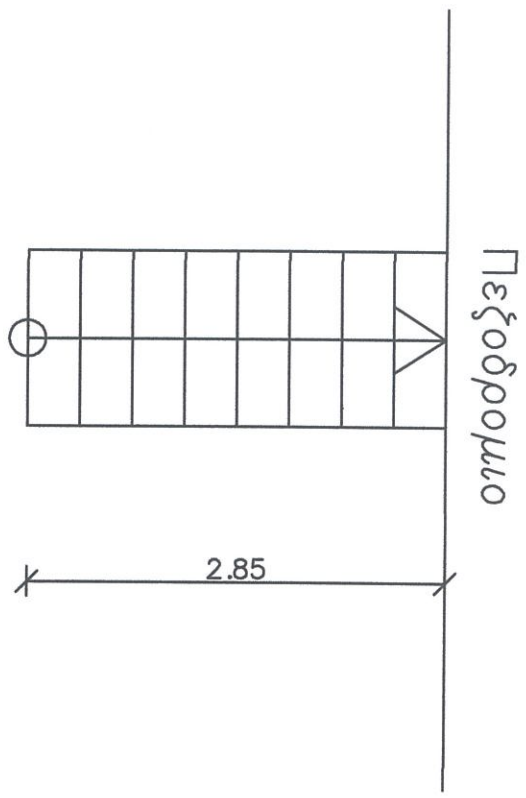

ΤΟΜΗ ΣΚΑΜΑΣ

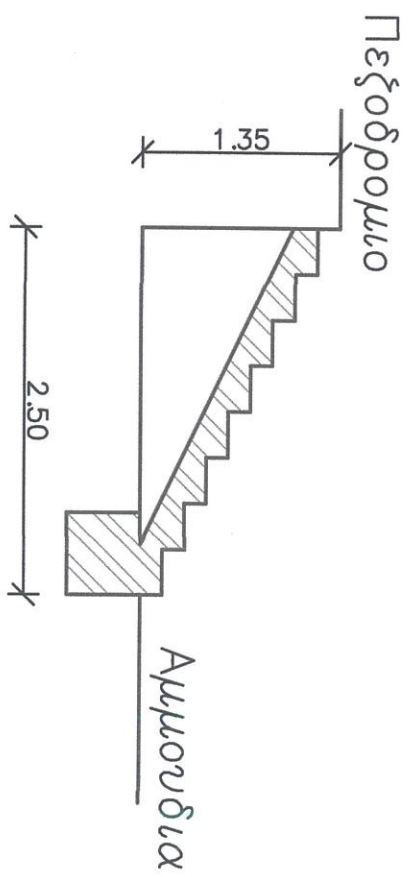

ΑΙΤΗΝΙΟ 6-5-2021

Ο ΠΡΟΪΣΤΑΜΕΝΟΣ ΤΜΗΜΑΤΟΣ ΠΟΛΕΟΔΟΜΙΑΣ  
ΤΗΣ Δ/ΝΣΗΣ ΤΕΧΝΙΚΩΝ ΠΡΟΒΛΕΣΕΩΝ & ΠΟΛΕΟΔΟΜΙΑΣ  
ΤΟΥ ΔΗΜΟΥ ΠΥΛΑΙΑΣ ΚΟΙΝΙΝΔΡΟΥ



ΖΕΡΜΑΝΗΣ ΓΕΩΡΓΙΟΣ  
ΑΡΧΙΤΕΚΤΟΝ ΜΗΧΑΝΙΚΟΣ

ΠΑΡΤΕΡΙΑ ΣΤΟΝ ΠΕΖΟΔΡΟΜΟ ΤΗΣ ΠΑΡΑΛΙΑΚΗΣ  
ΟΔΟΥ ΜΑΚΡΥΓΙΑΛΟΥ, ΣΧΗΜΑΤΟΣ Π

---

ΚΛ. 1:50

ΚΑΤΟΨΗ

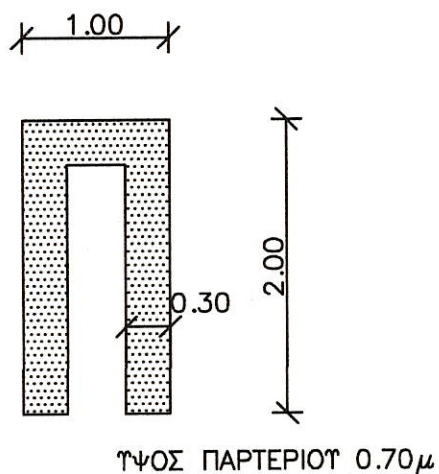

ΑΙΓΙΝΙΟ 12-5-2021  
Ο ΠΡΟΙΣΤΑΜΕΝΟΣ ΤΜΗΜΑΤΟΣ ΠΟΛΕΟΔΟΜΙΑΣ  
ΤΗΣ Δ/ΝΣΗΣ ΤΕΧΝΙΚΩΝ ΥΠΗΡΕΣΙΩΝ & ΠΟΛΕΟΔΟΜΙΑΣ  
ΤΟΥ ΔΗΜΟΥ ΠΥΔΝΑΣ ΚΟΛΙΝΔΡΟΥ



ΓΕΡΒΑΛΗΣ ΓΕΩΡΓΙΟΣ  
ΑΡΧΙΤΕΚΤΟΝ ΜΗΧΑΝΙΚΟΣ



ΚΑΤΟΨΗ ΠΕΖΟΔΡΟΜΙΩΝ  
ΣΕ Ν. ΑΓΑΘΟΓΕΙΤΟΝΗ

Κλίμακα 1:200

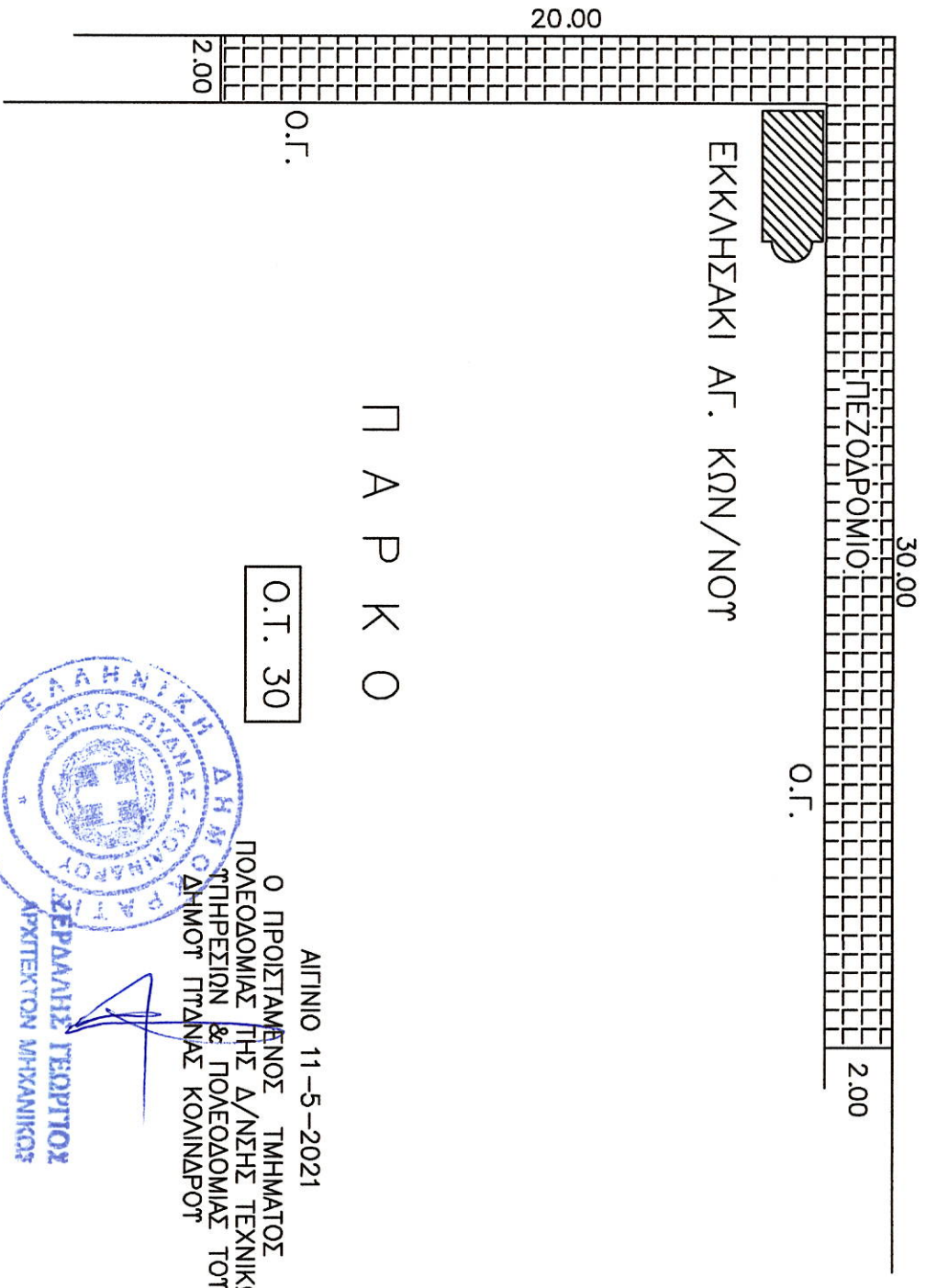

Π Α Ρ Κ Ο

O.T. 30

ΑΙΤΗΝΟ 11-5-2021

Ο ΠΡΟΪΣΤΑΜΕΝΟΣ ΤΜΗΜΑΤΟΣ  
ΠΟΛΕΟΔΟΜΙΑΣ ΤΗΣ Δ/ΝΣΗΣ ΤΕΧΝΙΚΩΝ  
ΤΠΗΡΕΣΙΩΝ & ΠΟΛΕΟΔΟΜΙΑΣ ΤΟΥ  
ΔΗΜΟΥ ΠΥΔΝΑΣ ΚΟΙΝΙΝΑΡΟΥ



ΣΕΡΡΑΜΗΣ ΤΕΡΠΙΟΥ  
ΑΡΧΙΤΕΚΤΟΝ ΜΗΧΑΝΙΚΟΣ



ΠΛΑΤΕΙΑ ΗΡΩΩΝ Ν. ΑΓΑΘΟΤΡΟΛΗΣ

ΚΛ. 1:100

ΚΑΤΟΨΗ

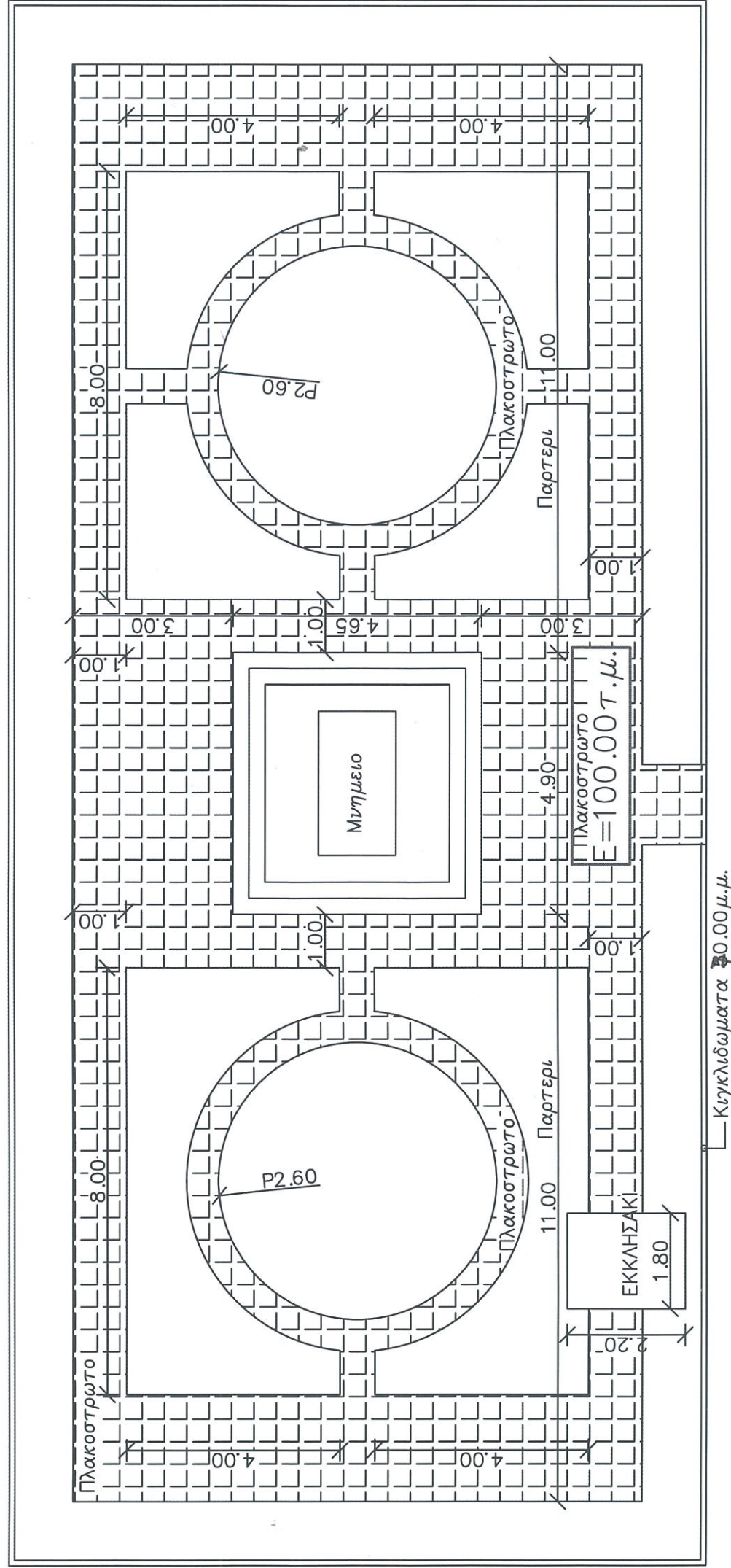

ΑΙΓΙΝΙΟ 6-5-2021  
Ο ΠΡΟΙΣΤΑΜΕΝΟΣ ΤΜΗΜΑΤΟΣ ΠΟΛΕΟΔΟΜΙΑΣ  
ΤΗΣ ΔΥΝΑΜΗΣ ΤΕΧΝΙΚΩΝ ΥΠΗΡΕΣΙΩΝ & ΠΟΛΕΟΔΟΜΙΑΣ  
ΤΟΥ ΔΗΜΟΥ ΠΙΣΑΝΑΣ ΚΟΛΙΝΔΡΟΥ



ΠΛΑΚΟΣΤΡΩΣΗ ΠΕΖΟΔΡΟΜΙΟΥ ΣΕ Ν. ΑΓΑΘΟΥΠΟΛΗ

ΚΛ. 1:500

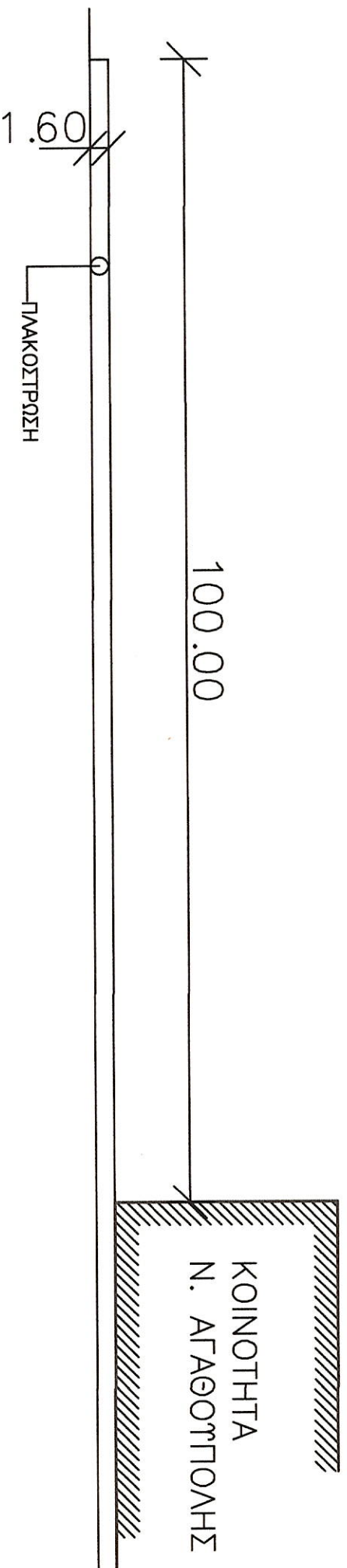

Δ Ρ Ο Μ Ο Σ

ΑΙΓΙΝΙΟ 12-5-2021

Ο ΠΡΟΙΣΤΑΜΕΝΟΣ ΤΜΗΜΑΤΟΣ ΠΟΛΕΟΔΟΜΙΑΣ  
ΤΗΣ Δ/ΝΣΗΣ ΟΤΕΧΝΙΚΩΝ ΥΠΗΡΕΣΙΩΝ & ΠΟΛΕΟΔΟΜΙΑΣ  
ΤΟΥ ΔΗΜΟΥ ΠΥΡΝΑΣ ΚΟΙΝΙΝΔΡΟΥ





ΖΕΡΔΑΝΗΣ ΓΕΩΡΓΙΟΣ  
ΑΡΧΙΤΕΚΤΟΝ ΜΗΧΑΝΙΚΟΣ

# Ήρτης Χωρίς τίτλο

ήρτε μια περιγραφή για το Χώρη σας.

## Υπόμνημα

-  ?????? ?????? ?????? ??????
-  ?????? ?????? ?????? ??????



ΠΛΑΚΟΣΤΡΩΤΟ ΔΙΠΛΑ ΣΤΟ ΧΩΡΟ ΤΟΥ  
ΒΗΜΑΤΟΣ ΤΟΥ ΑΠΟΣΤΟΛΟΥ ΠΑΥΛΟΥ  
ΚΑ. 1:100

ΚΑΤΟΨΗ

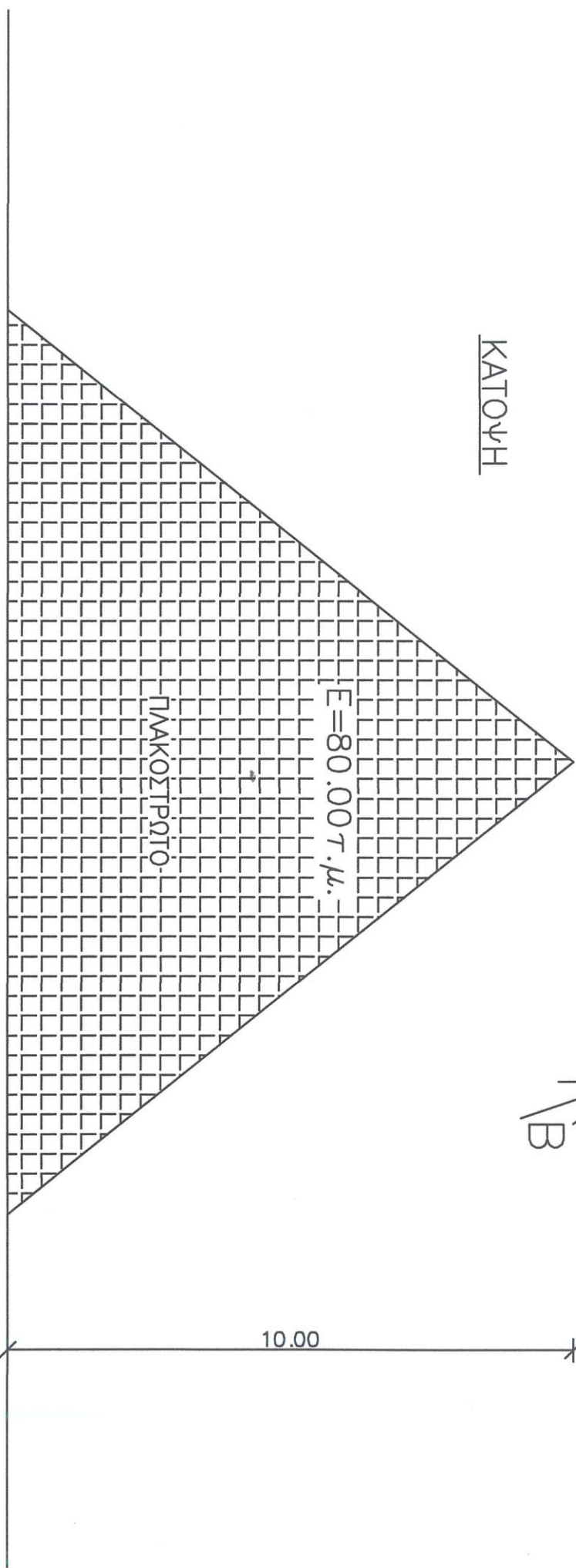
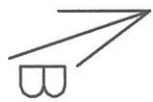

ΠΡΟΣ Π.Ε.Ο. ΘΕΣΣΑΛΟΝΙΚΗΣ - ΑΘΗΝΩΝ

ΔΗΜΟΤΙΚΗ ΟΔΟΣ

ΠΡΟΣ ΜΕΘΩΝΗ

16.00

10.00

ΑΙΤΗΝΙΟ 6-5-2021

Ο ΠΡΟΪΣΤΑΜΕΝΟΣ ΤΜΗΜΑΤΟΣ ΠΟΛΕΟΔΟΜΙΑΣ  
ΤΗΣ Δ/ΝΣΗΣ ΤΕΧΝΙΚΩΝ ΓΤΗΡΕΣΙΩΝ & ΠΟΛΕΟΔΟΜΙΑΣ  
ΤΟΥ ΔΗΜΟΥ ΠΥΡΝΑΣ ΚΟΙΝΙΝΔΡΟΥ





## Τυπική διατομή Πεζοδρόμου

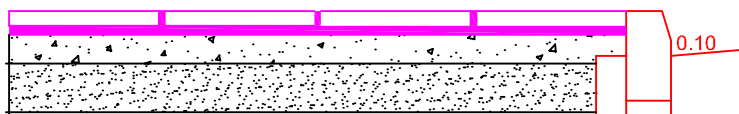

# Τυπική διατομή ιστού ηλεκτροφωτισμού

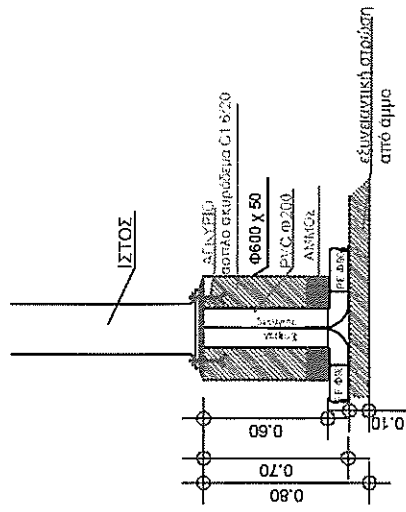
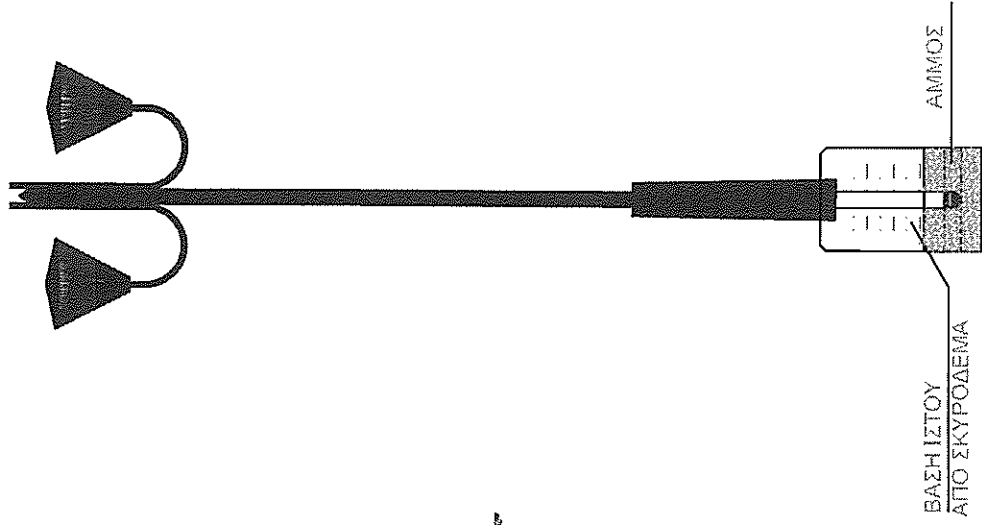

## ΤΟΜΗ

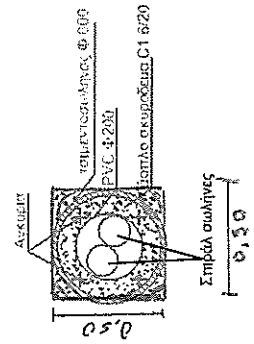



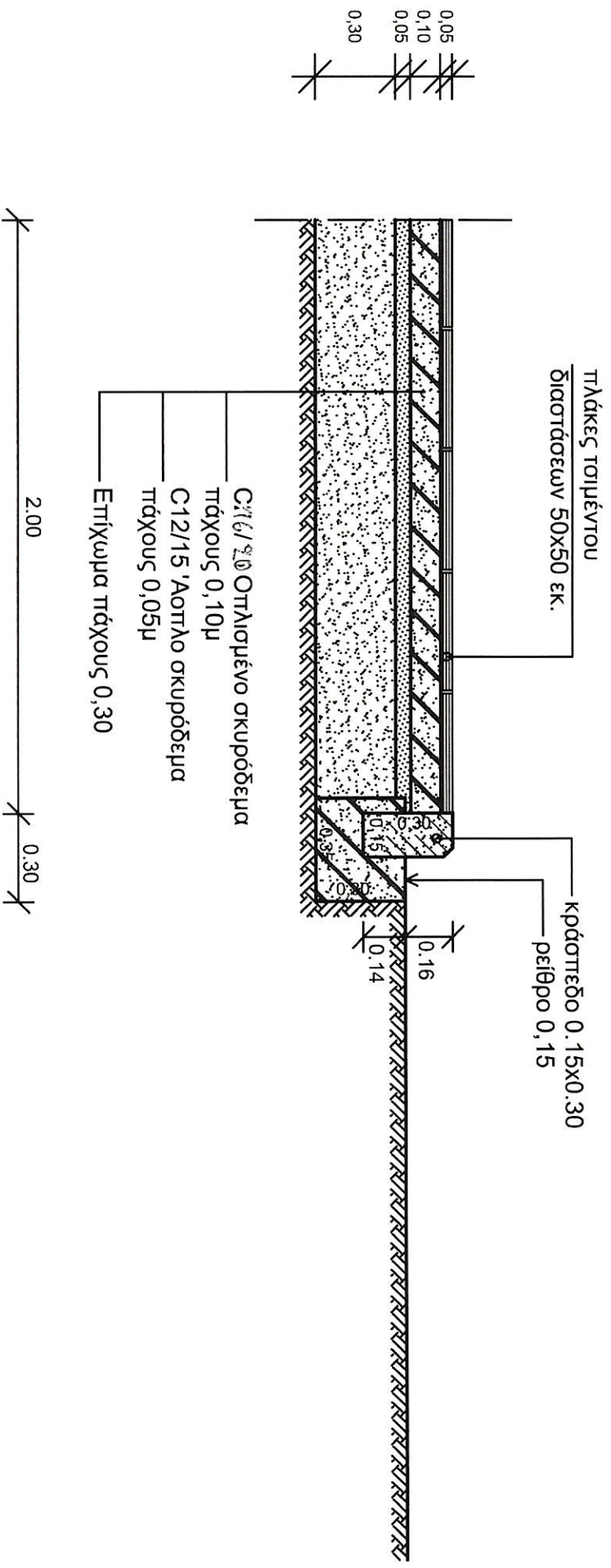



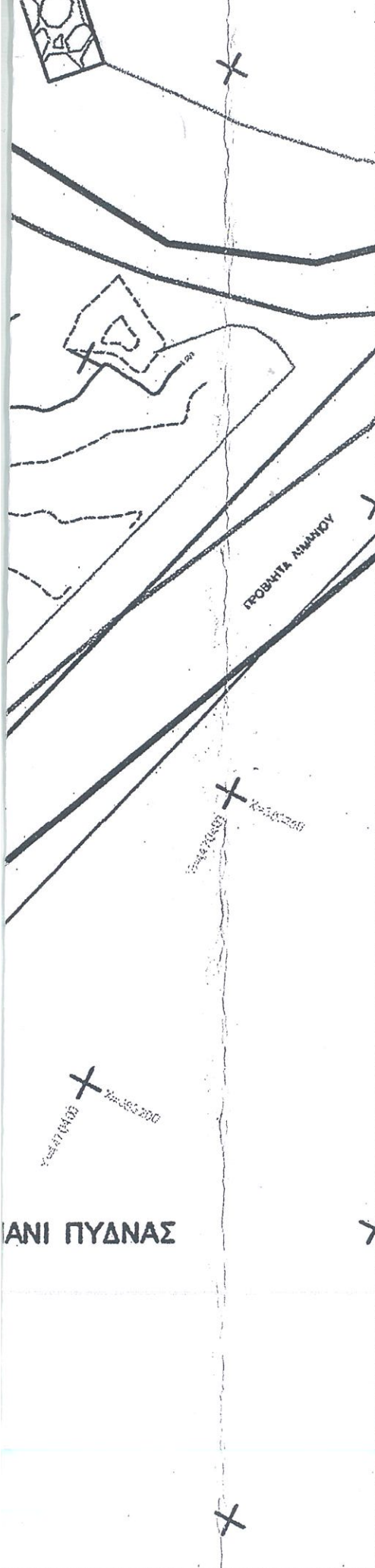



# ΤΥΠΙΚΗ ΔΙΑΤΟΜΗ ΠΕΖΟΔΡΟΜΙΟΥ ΚΑ. 1:20







-  υψοτάμνη ακογραμμή
-  όριο αγραλού
-  όριο παραλάς
-  ταλακό όριο αγραλού
-  κύρας ισοψείς
-  δευτερεύουσες ισοψείς
-  μεγάλο δέντρο
-  μικρό δέντρο
-  κορμός δέντρον
-  θάμνος μεγάλος
-  σιδερόνιος πύσσαλος



παραδοσιακοί φαουοβιτάτες

ΕΛΛΗΝΙΚΗ ΔΗΜΟΚΡΑΤΙΑ  
 ΠΕΡΙΦΕΡΕΙΑ ΚΕΝΤΡΙΚΗΣ ΜΑΚΕΔΟΝΙΑΣ  
 ΔΗΜΟΣ ΠΥΔΝΑΣ - ΚΟΛΙΝΔΡΟΥ

ΕΡΓΟ :  
 ΑΝΑΠΛΑΣΕΙΣ Κ.Χ. ΔΗΜΟΥ ΠΥΔΝΑΣ-ΚΟΛΙΝΔΡΟΥ

ΘΕΜΑ: ΔΙΑΤΑΞΗ ΑΛΥΚΕΣ

ΑΡΙΘΜ. ΣΧΕΔΙΟΥ: ΟΡΙΖ\_500

ΚΛΙΜΑΚΑ: 1:500

Ο ΣΥΝΤΑΞΑΣ

Πρ/νος ΤΠΕ

ΘΕΩΡΗΘΗΚΕ

ΑΙΠΝΟ 12-03-2020



## Τυπική διατομή Πεζοδρόμου

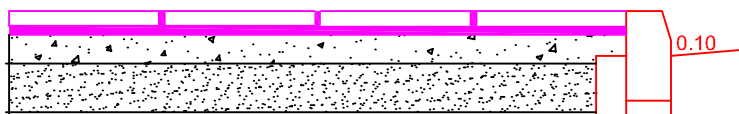

# Τυπική διατομή ιστού ηλεκτροφωτισμού

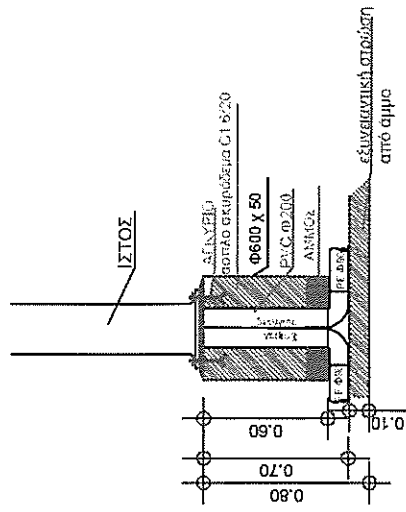
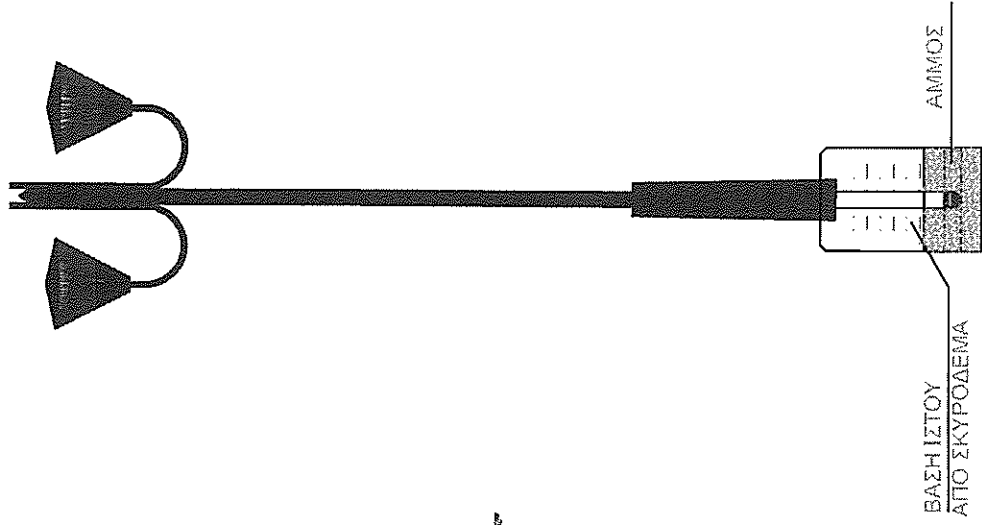



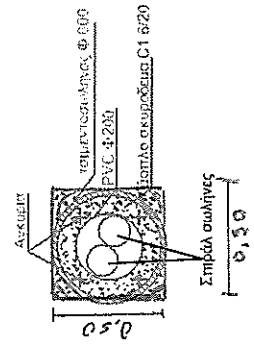



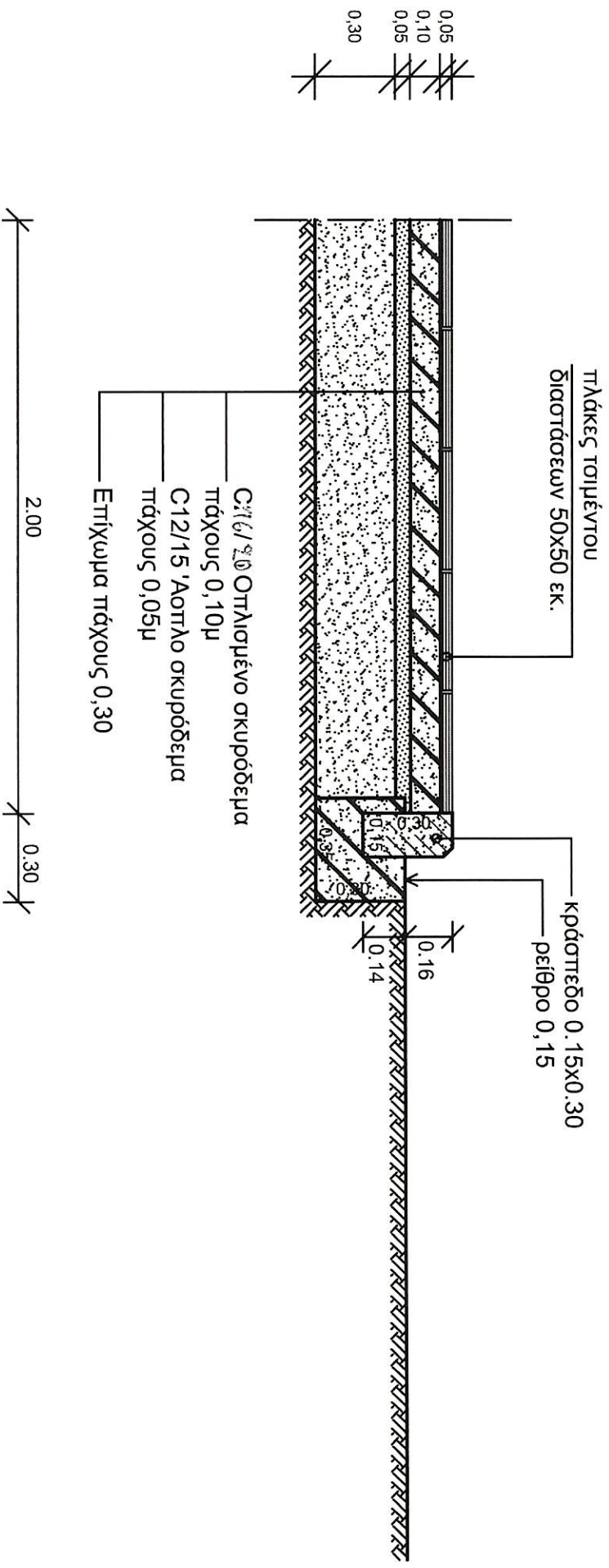

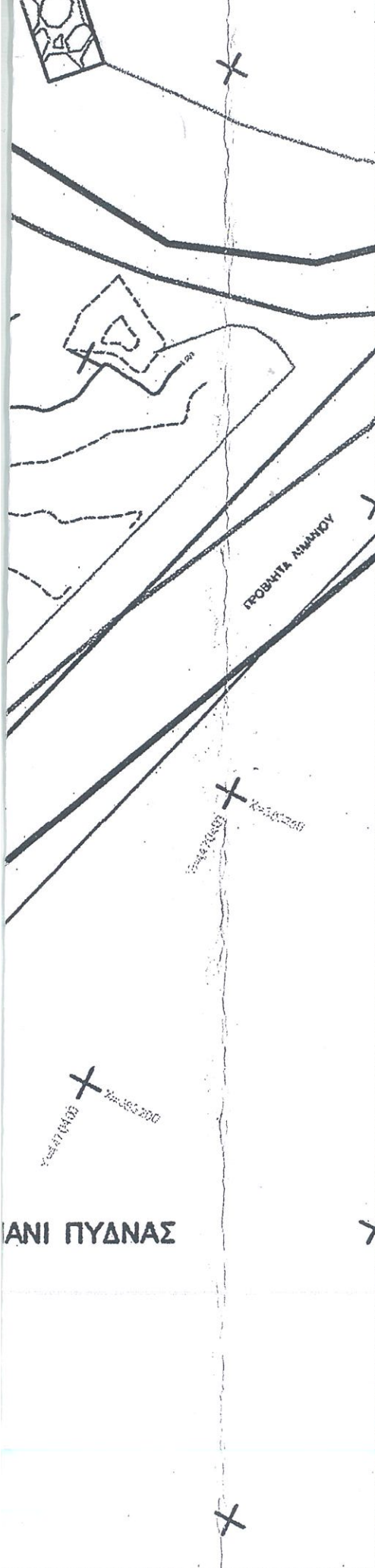



## ΤΟΜΗ



# ΤΥΠΙΚΗ ΔΙΑΤΟΜΗ ΠΕΖΟΔΡΟΜΙΟΥ ΚΛ. 1:20





-  υψοτάμνη ακογραμμή
-  όριο αγραλού
-  όριο παραλάς
-  ταλακό όριο αγραλού
-  κύρας ισοψείς
-  δευτερεύουσες ισοψείς
-  μεγάλο δέντρο
-  μικρό δέντρο
-  κορμός δέντρον
-  θάμνος μεγάλος
-  σιδερόνιος πύσσαλος



παραδοσιακοί φαουοβιτάτες

ΕΛΛΗΝΙΚΗ ΔΗΜΟΚΡΑΤΙΑ  
 ΠΕΡΙΦΕΡΕΙΑ ΚΕΝΤΡΙΚΗΣ ΜΑΚΕΔΟΝΙΑΣ  
 ΔΗΜΟΣ ΠΥΔΝΑΣ - ΚΟΛΙΝΔΡΟΥ

ΕΡΓΟ :  
 ΑΝΑΠΛΑΣΕΙΣ Κ.Χ. ΔΗΜΟΥ ΠΥΔΝΑΣ-ΚΟΛΙΝΔΡΟΥ

ΘΕΜΑ: ΔΙΑΤΑΞΗ ΑΛΥΚΕΣ

ΑΡΙΘΜ. ΣΧΕΔΙΟΥ: ΟΡΙΖ\_500

ΚΛΙΜΑΚΑ: 1:500

Ο ΣΥΝΤΑΞΑΣ

Πρ/νος ΤΠΕ

ΘΕΩΡΗΘΗΚΕ

ΑΙΠΝΟ 12-03-2020

ΚΑΤΟΨΗ ΠΕΖΟΔΡΟΜΙΩΝ  
ΣΕ Ν. ΑΓΑΘΟΤΠΟΛΗ  
Κλίμακα 1:200

Δ Ρ Ο Μ Ο Σ

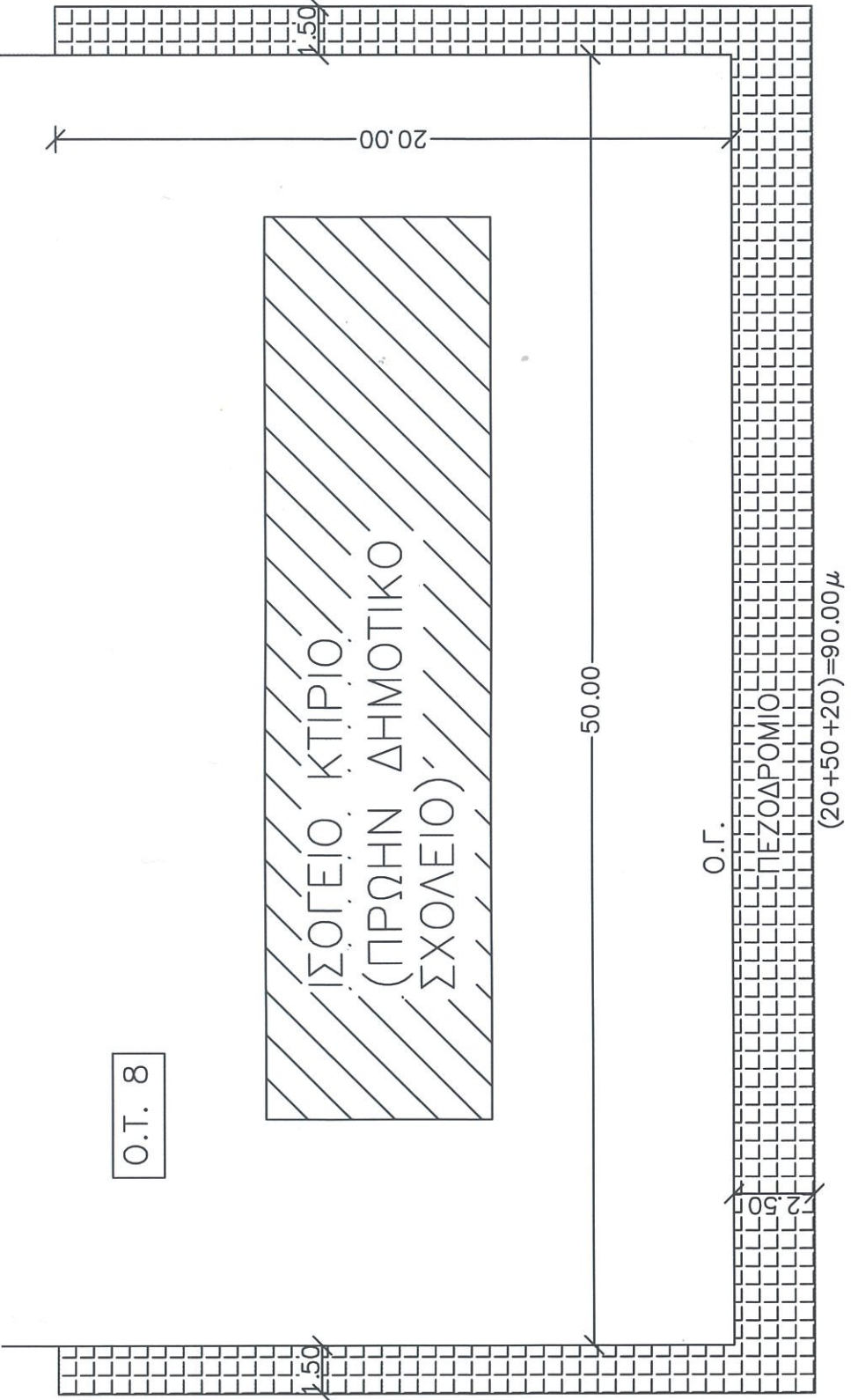

O.T. 8

Δ Ρ Ο Μ Ο Σ

Δ Ρ Ο Μ Ο Σ

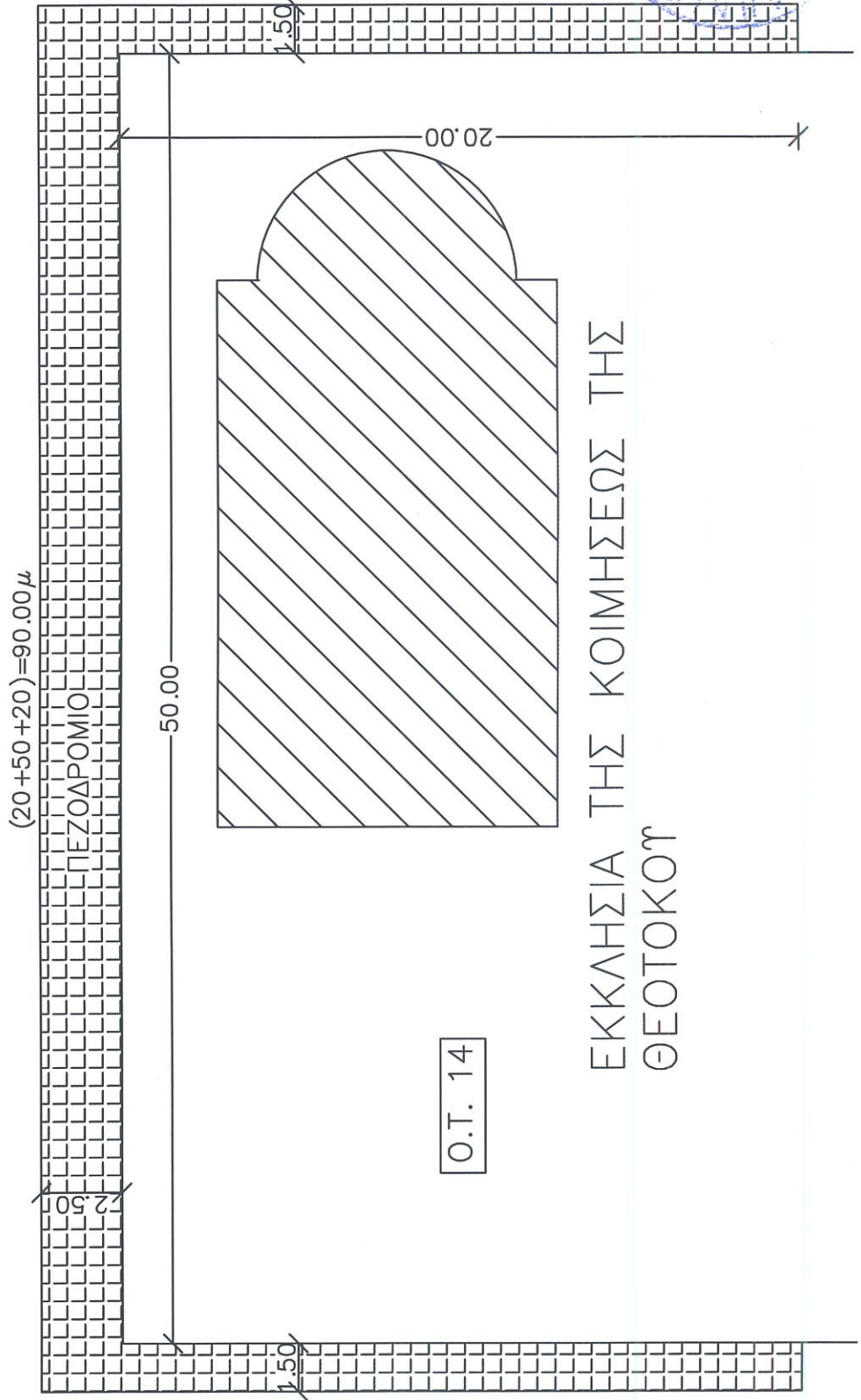

O.T. 14

ΕΚΚΛΗΣΙΑ ΤΗΣ ΚΟΙΜΗΣΗΣ ΤΗΣ  
ΘΕΟΤΟΚΟΥ

ΑΙΓΙΝΙΟ 11-5-2021  
ΠΡΟΪΣΤΑΜΕΝΟΣ ΤΜΗΜΑΤΟΣ  
ΠΟΛΕΟΔΟΜΙΑΣ ΤΗΣ Δ/ΝΣΗΣ ΤΕΧΝΙΚΩΝ  
ΥΠΗΡΕΣΙΩΝ & ΠΟΛΕΟΔΟΜΙΑΣ ΤΟΥ  
ΔΗΜΟΥ ΠΥΖΑΝΑΣ ΚΟΛΙΝΔΡΟΥ

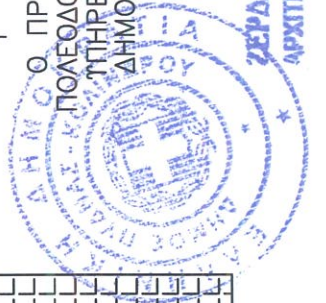

ΣΕΡΔΑΡΗΣ ΓΕΩΡΓΙΟΣ  
ΑΡΧΙΤΕΚΤΩΝ ΜΗΧΑΝΙΚΟΣ